



PORSCHE



911 GT3, 911 GT3 RS

Manuel Technique

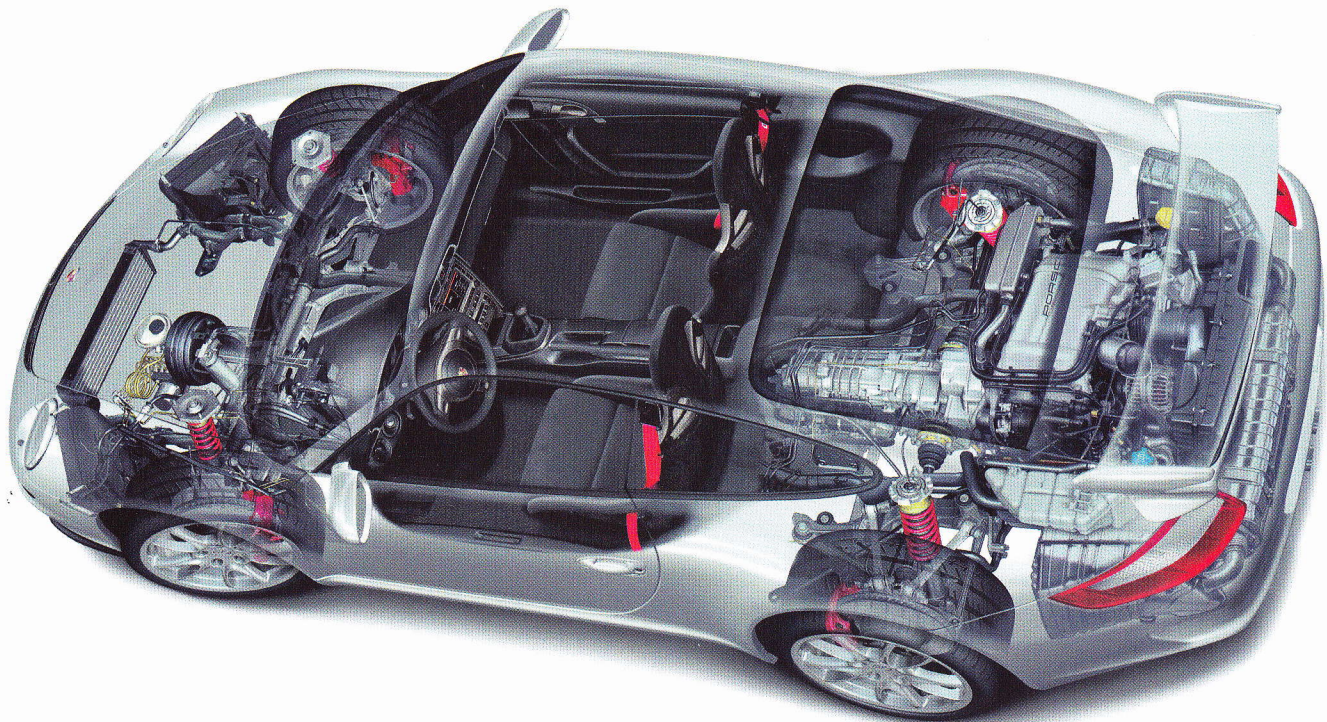

Informations générales

Qualité de carburant

Le moteur a été conçu pour être alimenté avec du **supercarburant sans plomb d'un indice d'octane de RON 98/MON 88** et offre, dans ces conditions, des performances et une consommation optimales.

En cas d'utilisation de supercarburants sans plomb d'un indice d'octane de **RON 95/MON 85 minimum**, le calage de l'allumage est automatiquement corrigé par la régulation anticliquetis du moteur.

Dimensions de pneumatiques et de jantes

L'homologation de dimensions de pneumatiques ou de jantes implique de nombreux tests. Votre concessionnaire Porsche sera heureux de vous informer sur l'état actuel des homologations.

L'utilisation de pneumatiques dont les dimensions ne sont pas agréées par Porsche peut diminuer dangereusement la stabilité routière du véhicule.

- 1- Respectez les instructions du chapitre «JANTES ET PNEUMATIQUES» à la page 191.
- 1- Respectez les instructions du chapitre «CARACTÉRISTIQUES TECHNIQUES» à la page 236.

Consignes générales relatives à la sécurité



Attention!

- ▷ Nous vous prions d'utiliser pour votre véhicule exclusivement des pièces Porsche d'origine ou des pièces détachées de qualité équivalente et fabriquées conformément aux spécifications et exigences de production de Porsche. Vous pouvez vous les procurer auprès d'un concessionnaire Porsche ou d'un atelier spécialisé. Utilisez des accessoires pouvant affecter la sécurité uniquement s'ils proviennent de la gamme Porsche Tequipment ou contrôlés et homologués par Porsche. Votre concessionnaire Porsche vous informera et vous conseillera volontiers sur toutes ces questions. En cas d'utilisation d'autres pièces de rechange ou accessoires, Porsche se voit dans l'obligation de décliner toute responsabilité concernant les dommages ou préjudices que ceux-ci pourraient entraîner. Même lorsqu'un fabricant d'accessoires est globalement homologué, il peut y avoir atteinte à la sécurité du véhicule. La multiplicité des produits existant sur le marché des accessoires ne permet pas à Porsche de les contrôler tous.

- ▷ Ne négligez pas non plus le fait que l'utilisation de pièces et d'accessoires non homologués par Porsche compromet la garantie dont bénéficie votre véhicule.

Composants aérodynamiques

Pour profiter des performances du véhicule sans nuire à la sécurité et à la durée de vie des composants, il est essentiel que certaines pièces soient toujours en parfait état durant la conduite.

- ▷ Vérifiez régulièrement si votre véhicule n'est pas endommagé. Si des composants aérodynamiques tels que l'aileron arrière ou les carénages inférieurs sont endommagés, usés ou manquants, le comportement routier du véhicule s'en trouvera affecté, il est alors nécessaire de remplacer immédiatement ces composants.

Pour optimiser le refroidissement des disques de frein en céramique PCCB, le véhicule est équipé d'écofes de frein au niveau des bras de suspension avant et arrière.

L'absence de ces éléments pourrait en cas de sollicitations thermiques élevées du système de freinage conduire à une diminution de la durée de vie des disques de frein PCCB.

La stabilité aérodynamique du véhicule dépend essentiellement du becquet avant à vitesse élevée.

A cause de la garde au sol nécessairement réduite pour optimiser le comportement routier du véhicule, le becquet avant et les prises d'air se trouvent obligatoirement exposés pour pouvoir remplir leur rôle. Ils peuvent être endommagés en touchant le sol ou un trottoir.

Places assises

Votre véhicule dispose de deux places assises. Ne transportez personne dans la partie située derrière les sièges.

Modifications techniques

Des modifications ne peuvent être apportées à votre véhicule que sur accord de Porsche. Il est ainsi garanti que la sécurité de fonctionnement et de roulement de votre Porsche sera maintenue et qu'aucun dommage consécutif ne se produira sur votre véhicule. Votre concessionnaire Porsche vous conseillera volontiers.

Caches

- ▷ N'apposez aucun autocollant, par ex. films plastiques, "jupes antigraillonnage", dans la zone des projecteurs et ouvertures d'air de refroidissement. Des températures très élevées et des frottements risqueraient de provoquer des dommages.

De la condensation peut se former à l'intérieur des projecteurs selon la température et le degré d'humidité de l'air.

- ▷ Ne pas recouvrir l'interstice situé entre le projecteur et la carrosserie pour garantir une aération optimale.

Réglage et utilisation de composants du véhicule



Avertissement!

Risque d'accident lors du réglage et de l'utilisation de l'ordinateur de bord, de la radio, du système de navigation, du téléphone, etc. en conduisant. Vous risquez de ne plus être attentif aux événements extérieurs et de perdre le contrôle de votre véhicule.

- ▷ Utilisez ces composants en conduisant uniquement lorsque les conditions de circulation le permettent.

- ▷ Entrenez les commandes et les réglages importants uniquement lorsque le véhicule est à l'arrêt.

Transmission

Le différentiel conçu pour la conduite sur circuit peut causer des bruits mineurs en cas de manœuvres et dans les virages serrés.

Traction Control

Le Traction Control devrait toujours être activé en conduite "normale". Ce conseil est notamment applicable si la chaussée est humide.

Pneumatiques sport

Votre véhicule est équipé de pneumatiques sport spéciaux. Ce type de pneumatiques est autorisé pour la conduite sur route et respecte toutes les exigences légales et autres critères de sécurité.

La conception du pneu est également adaptée à la conduite sur circuit (formation de sécurité en matière de conduite, école de pilotage, compétitions de clubs sport) et offre donc une bien meilleure adhérence par temps sec, par rapport aux pneus normaux, ainsi qu'une meilleure résistance à l'usure.

Ses principales caractéristiques sont une plus faible profondeur des sculptures ainsi qu'un dessin et une base spéciaux.

Sur route normale, les caractéristiques de conception de ces pneumatiques sport ont les effets suivants, par rapport à d'autres pneus été :

- En fonction du style de conduite et des conditions d'utilisation, les performances peuvent être plus faibles.
- Sur routes mouillées, en particulier dans les situations favorisant l'aquaplaning (eau stagnante, flaques, caniveaux...), il est demandé de faire preuve de prudence, en raison de la plus faible profondeur des sculptures et d'adapter votre vitesse (tout comme lorsque vous roulez généralement avec des pneus normaux et que leur profondeur de sculptures diminue).
- Les performances plus élevées dans la zone limite demandent une plus grande attention, car un dépassement éventuel d'une zone limite élevée engendre de gros risques.
- ▷ Utilisez des pneus hiver quand les températures extérieures passent au-dessous de 7°C .
- ▷ Signalez ces caractéristiques et leurs conséquences à toute personne qui utiliserait votre véhicule.



Danger!

Risque d'accident dû à la perte de contact avec la chaussée, de contrôle du véhicule et de la capacité de freinage. Les sculptures réduites augmentent le risque d'aquaplaning sur les chaussées mouillées.

- ▷ Ralentissez si vous roulez sur des chaussées humides ou couvertes de neige fondue.

Porsche Ceramic Composite Brake (PCCB)

Le système de freinage hautes performances est conçu pour la conduite sur circuit. En fonction de la vitesse, de la puissance de freinage et des conditions ambiantes (par ex. température, humidité de l'air), un grincement des freins peut par conséquent se produire.

L'usure des différents composants du système de freinage, comme par ex. les plaquettes ou les disques, dépend fortement du mode de conduite individuel et des conditions d'utilisation et ne peut donc pas être exprimée de façon générale en termes de kilométrage.

Les valeurs communiquées par Porsche se réfèrent à un fonctionnement normal et adapté à la circulation sur route. L'usure augmente sensiblement en cas d'utilisation du véhicule sur circuit ou en conduite sportive.

- ▷ Veuillez vous renseigner auprès de votre concessionnaire Porsche pour connaître les directives actuellement en vigueur en ce qui concerne l'utilisation de votre véhicule.

Garde au sol



Attention!

Risque de détérioration. En raison de la faible garde au sol, le véhicule risque de toucher le sol.

- ▷ Conduisez prudemment et lentement dans les montées et descentes abruptes (p. ex. dans un parking à étages), sur les bordures de trottoirs, les chaussées déformées, les ponts élévateurs, etc.
- ▷ Évitez les rampes abruptes.
- ▷ Tenez compte de la garde au sol réduite lors du dégagement et du remorquage par un véhicule de dépannage.

Compétition, sport automobile

Le sport automobile, un concept synonyme de fascination et d'émotion. Il ne s'agit que d'un aspect de ce concept. L'autre aspect concerne la technique qui rend cette fascination possible.

Votre nouvelle 911 GT3 a été mise au point grâce à l'expérience issue du développement et de l'utilisation des innombrables véhicules GT. Elle bénéficie de caractéristiques techniques lui permettant d'être utilisée aussi bien sur route que sur circuit.

En fonction de l'utilisation, il peut être possible, voire s'avérer nécessaire d'adapter le véhicule à certaines conditions. Il ne faut jamais oublier qu'une voiture de sport moderne hautes performances est un système complexe dont les composants individuels sont étroitement liés les uns aux autres.

Les interventions sur ce système ne sont donc admissibles que lorsque le concours de l'ensemble des composants est assuré et qu'il est adapté aux conditions d'utilisation réelles. Des connaissances professionnelles s'avèrent par conséquent indispensables. Vous devez demander conseil à votre concessionnaire Porsche. Vous pouvez également obtenir des informations sur les pièces de sport disponibles, leur recevabilité pour la circulation sur route ainsi que des consignes d'entretien importantes.

Pour des raisons de sécurité, contrôlez le système de freinage, la direction, le châssis, les jantes et

les pneumatiques de votre véhicule après chaque utilisation sur circuit.

En **conditions de circulation sur route**, le réglage du châssis et de l'aileron arrière doit correspondre au réglage de série. Après chaque utilisation sur circuit, rétablir impérativement la pression des pneumatiques prescrite pour la conduite sur route quand les pneus sont froids.

Remarques sur la conduite sur circuit

En conduite sur circuit, les véhicules sont beaucoup plus sollicités que sur route. Par conséquent, la durée de vie des composants concernés se réduit fortement et les périodicités d'entretien prévues pour des conditions normales de conduite ne suffisent plus. Il est par conséquent indispensable de contrôler l'état technique d'un véhicule avant et après son utilisation sur circuit, de remplacer les pièces éventuellement usées et de repérer et d'éliminer à temps les phénomènes d'usure. Les sous-ensembles suivants sont particulièrement sollicités sur circuit et doivent faire l'objet d'une attention spéciale:

Système de freinage: pour adapter le système de freinage à la conduite sur circuit, nous vous recommandons de prendre les mesures suivantes:

- Utilisation de plaquettes de frein spéciales. Ces plaquettes ont été développées spécifiquement pour l'utilisation sur circuit et sont donc plus performantes et résistantes que les plaquettes de série. Elles n'offrent pas en revanche les mêmes caractéristiques que les

plaquettes de série du point de vue confort sonore et dosage en cas de freinages légers. Vous pouvez vous procurer les plaquettes de frein sport adaptées à votre véhicule auprès de votre concessionnaire Porsche. Pour la conduite sur route, montez les plaquettes de frein de série.

- Contrôle des perforations de ventilation des disques de frein. Si elles sont obturées par la poussière des freins, il est possible de les dégager avec un objet pointu afin d'obtenir le meilleur refroidissement possible des freins.
- Contrôle des écopes de frein. Les écopes de frein en plastique spécialement montées sur les triangles de suspension doivent être en parfait état pour qu'un volume d'air suffisant puisse parvenir au niveau des disques de frein. Remplacez-les si elles sont trop usées (déformées p.ex. après avoir roulé sur une bordure de piste).
- Contrôle régulier du liquide de frein, éventuellement utilisation de liquide de frein spécial course, résistant aux hautes températures. Les liquides de frein spéciaux pour la course ont tendance à absorber plus d'eau, de sorte que les intervalles de vidange prescrits pour la conduite sur route ne sont plus valables.

En général, il vaut ce qui suit pour le freinage **sur circuit**: des freinages brusques répétés dans la plage de régulation ABS engendrent des températures beaucoup plus élevées dans le système de freinage que des freinages contrôlés

peu avant la limite d'intervention de l'ABS. La course d'un freinage sans ABS peut cependant être plus courte. En outre, les températures à l'intérieur du système de freinage restent basses et donc l'usure de ses composants est limitée.

Pneumatiques: les pneumatiques doivent être en bon état, c'est-à-dire avoir une profondeur de sculpture suffisante et ne pas être endommagés au niveau de leur carcasse. Selon le style de conduite et la température, il peut s'avérer nécessaire, **pour la conduite sur circuit**, de compenser la hausse de pression dans les pneus chauds en retirant de l'air. On peut retenir comme règle indicative que la pression des pneumatiques chauds ne doit pas dépasser de beaucoup la pression prescrite (0,5 bar au maximum).



Danger!

Risque d'accident. Retirer de l'air à froid avant de rouler sur circuit peut endommager la structure des pneumatiques et affecter fortement le comportement routier.

- ▷ Videz de l'air uniquement quand les pneus sont chauds.



Danger!

Risque d'accident. Conduire sur route avec une pression trop faible peut endommager la structure des pneumatiques et avoir des conséquences négatives sur le comportement routier de votre véhicule.

- ▷ Après chaque utilisation sur circuit, rétablir impérativement la pression des pneumatiques prescrite pour la conduite sur route quand les pneus sont froids.

L'outillage de bord contient un contrôleur de pression des pneumatiques.

Réglage du châssis: lors de la conception de véhicules comme la 911 GT3, les exigences spécifiques à la conduite sur circuit font l'objet d'une attention spéciale. Le châssis de la 911 GT3 est ainsi réglable au niveau carrossage, parallélisme, hauteur de caisse et réglage des barres anti-roulis, il peut donc être adapté aux différents circuits et aux préférences du conducteur.

Le réglage d'origine est adapté à une conduite sportive sur route et à une conduite sur circuit occasionnelle. Pour optimiser le comportement routier si vous roulez surtout sur circuit, il est possible de sélectionner des réglages spéciaux au niveau du carrossage et du parallélisme:

- ▷ Respectez les instructions du chapitre «CARACTÉRISTIQUES TECHNIQUES» à la page 236.

La configuration circuit ne convient pas pour une conduite strictement sur route, car elle défavorise le comportement en ligne droite pour améliorer celui dans les courbes. En raison des valeurs élevées de carrossage, il faut en outre s'attendre à une usure plus rapide des pneus sur la face intérieure si vous roulez longtemps à vitesse élevée.

Aileron arrière: votre concessionnaire Porsche se tient à votre disposition pour régler l'aileron arrière et l'adapter à la conduite sur circuit.

En conditions de circulation sur route, le réglage de l'aileron arrière doit correspondre au réglage de série.

Huile moteur: vous devez vérifier le niveau d'huile moteur avant chaque utilisation sur circuit. Si le niveau est trop bas, il est possible que la pression d'huile chute brusquement en cas de freinage ou quand vous prenez des virages rapidement. Si le niveau est trop élevé, il peut provoquer une perte d'huile et entraîner éventuellement l'exclusion du véhicule de la course. Veuillez utiliser exclusivement les types d'huiles homologués par Porsche.

Alimentation en carburant: pour que la puissance du moteur ne soit pas réduite par la régulation anticliquetis, vous devez utiliser du supercarburant sans plomb RON 98/MON 88.

Ceintures de sécurité six points: les ceintures six points sont prévues exclusivement pour la

compétition automobile. Sur route, utilisez les ceintures trois points.

- ▷ Observez impérativement la notice d'utilisation séparée pour les ceintures de sécurité six points.

Interrupteur d'arrêt d'urgence: vous pouvez vous procurer le système d'interrupteur d'arrêt d'urgence complet chez votre concessionnaire Porsche.

La pose ne doit être effectuée que par atelier spécialisé et un personnel qualifié. Nous vous recommandons de faire exécuter ces opérations par un concessionnaire Porsche, car celui-ci dispose du personnel d'atelier formé tout spécialement ainsi que des pièces détachées et outils nécessaires.

- ▷ Reportez-vous à la notice ci-jointe.

Quand le système d'interrupteur d'arrêt d'urgence est activé, conduisez uniquement dans le cadre de compétitions sportives, pas sur route.

Véhicules équipés d'arceaux de sécurité

Votre 911 GT3 Clubsport / 911 GT3 RS est une voiture de sport homologuée pour la circulation routière et pouvant participer à des compétitions automobiles sur circuit fermé.

Les arceaux de sécurité (arceau-cage) représentent un dispositif de sécurité supplémentaire, destiné avant tout à minimiser les risques d'accident spécifiques pouvant survenir notamment en

compétition automobile. En course, le conducteur porte généralement un casque et il est maintenu fermement dans son siège baquet de compétition rigide par une ceinture de sécurité six points de type harnais réglée spécifiquement. Ceci permet de réduire considérablement la probabilité que des parties non protégées du corps du conducteur ne viennent heurter des éléments de l'arceau-cage.

Les ceintures six points sont réservées exclusivement à la compétition automobile, le port du casque est interdit par ailleurs pour la circulation routière normale.

En cas d'utilisation des ceintures trois points de série, on ne peut exclure, en cas d'accident, la possibilité de heurt de la tête du conducteur avec certains éléments de l'arceau-cage.



Danger!

Risque de blessures à la tête en cas de heurt avec l'arceau-cage.

- ▷ Montez les renforts des montants de pare-brise uniquement s'il est envisagé d'utiliser le véhicule à brève échéance en compétition sur circuit fermé.
 - ▷ Démontez les renforts des montants de pare-brise pour conduire sur route. La partie arrière de l'arceau-cage peut rester en place en permanence.
 - ▷ Sur route, utilisez les ceintures trois points.
-

Commande, sécurité, instruments	15 - 155
 Passage des rapports	157 - 158
 Toits mobiles	159 - 164
 Maintenance, entretien	165 - 188
Conseils pratiques, assistance en cas de panne	189 - 232
Identification du véhicule, caractéristiques techniques	233 - 246
 Index alphabétique	248 - 252

Commande, sécurité, instruments

Avant le démarrage	16	Démarrage et arrêt du moteur	68	Messages d'avertissement dans le combiné d'instruments et sur l'ordinateur de bord	119
Remarques concernant la période de rodage	17	Combiné d'instruments	70	Commutateur d'éclairage	126
Clés	19	Température de l'huile moteur	72	Fonction Home	126
Clé avec télécommande	20	Voyant de contrôle Tempostat	73	Combiné feux clignotants, feux de route, feux de stationnement, appels de phares	127
Verrouillage centralisé	22	Éclairage des instruments	74	Commutateur d'essuie-glace/lave-glace	128
Portières	25	Compteur kilométrique journalier	75	Tempostat (régulateur automatique de vitesse)	131
Vide-poches de portière	26	Compteur de vitesse	76	Feux de détresse	133
Système d'alarme, surveillance de l'habitacle ...	27	Compte-tours	77	Chauffage et ventilation	134
Lève-vitre	29	Système de refroidissement	78	Climatisation automatique	136
Rétroviseurs	31	Carburant	79	Busés d'air centrales et latérales	140
Rétroviseurs extérieurs et intérieur à réglage automatique anti-éblouissement	32	Pendulette	80	Dégivrage de lunette arrière / rétroviseurs extérieurs	141
Dégivrage des rétroviseurs extérieurs, dégivrage de lunette arrière (sauf pour la 911 GT3 RS)	33	Pression d'huile moteur	81	Porte-gobelet	142
Réglage des sièges	35	Batterie/Alternateur	82	Cendrier	144
Chauffage des sièges	40	Voyant de contrôle central	83	Allume-cigares	145
Réglage de la colonne de direction	41	Voyant de contrôle des freins	84	Rangements	146
Pare-soleil	42	Contrôle des gaz d'échappement	85	Capot du coffre à bagages et capot du comparti- ment moteur	148
Ceintures de sécurité	43	Ordinateur de bord (OB)	86	Coffre	150
Système de retenue pour enfants	46	LIMITE Signal d'avertissement sonore pour la limite de vitesse	89	Radiotéléphone et CB	152
Systèmes airbag	51	INFO Messages d'avertissement	92	Porsche Communication Management (PCM) ..	154
Frein de stationnement	54	TEL Informations téléphone	93	Extincteur	155
Pédale de frein	55	CHRONO Chronomètre	96		
Système de freinage ABS	57	RDK – Système de contrôle de la pression des pneus	103		
Traction Control (TC)	58	HUILE (OIL) Affichage et mesure du niveau d'huile moteur	113		
Porsche Active Suspension Management (PASM)	61	SET Réglage de base de l'ordinateur de bord ..	115		
Éclairage intérieur	62	Remarques générales concernant les fonctions de l'ordinateur de bord	118		
Commande, instruments	63				
Contacteur d'allumage/antivol de direction	65				

Avant le démarrage

Remarques générales

- ▷ Contrôlez la pression de gonflage, le profil et l'état de tous les pneumatiques.
- ▷ Nettoyez les projecteurs, les feux arrière, les clignotants, ainsi que les glaces des portières.
- ▷ Contact mis, vérifiez le bon fonctionnement des projecteurs, des feux stop et des clignotants.
- ▷ Contact mis et moteur à l'arrêt, vérifiez le bon fonctionnement des lampes témoins et des voyants.
- ▷ Veillez à disposer d'une quantité suffisante de carburant.
- ▷ Réglez les rétroviseurs intérieur et extérieurs de façon à avoir une visibilité parfaite vers l'arrière.
- ▷ Bouclez votre ceinture de sécurité - votre passager doit faire de même.
- ▷ Contrôlez régulièrement le niveau de tous les liquides, même entre les intervalles de maintenance prescrits.

Remarques concernant la période de rodage

Remarques générales

Pour votre nouvelle Porsche, il convient de prêter attention aux conseils ci-dessous afin d'atteindre des conditions de marche optimales.

Malgré la précision des méthodes de fabrication les plus récentes, un temps est toujours nécessaire pour que les pièces mobiles "s'adaptent les unes aux autres". Ce processus de rodage se produit essentiellement au cours des premiers 3000 km.

Au cours des premiers 3000 km, vous devez:

- ▷ Préférer les trajets longs.
- ▷ Éviter le plus possible les départs à froid fréquents sur des trajets courts.
- ▷ Ne pas participer à des compétitions automobiles, ne pas vous inscrire dans des écoles de pilotage, etc.
- ▷ Éviter les régimes élevés, en particulier lorsque le moteur est froid.

Consommation d'huile et de carburant

Les consommations d'huile et de carburant peuvent dépasser quelque peu la valeur normale durant la période de rodage.

- ▷ Respectez les instructions du chapitre «CARACTÉRISTIQUES TECHNIQUES» à la page 236.

Rodage de garnitures et de disques de frein neufs

Les garnitures et disques de frein neufs doivent "se roder". Pour cette raison, ils ne présentent leur coefficient de friction maximal qu'après quelques centaines de kilomètres. Cette efficacité légèrement moindre du freinage doit donc être compensée par un effort plus important sur la pédale. Ceci s'applique également aux remplacements des plaquettes et des disques de frein.

Rodage de pneumatiques neufs

- ▷ Tenez compte du fait qu'au début les pneumatiques neufs ne disposent pas encore de leur pleine capacité d'adhérence. Il est donc recommandé d'adopter une vitesse modérée pendant les premiers 100 à 200 km avec de nouveaux pneumatiques.

L71-012

1 2 3

4 5 6 7 8

9 10 11

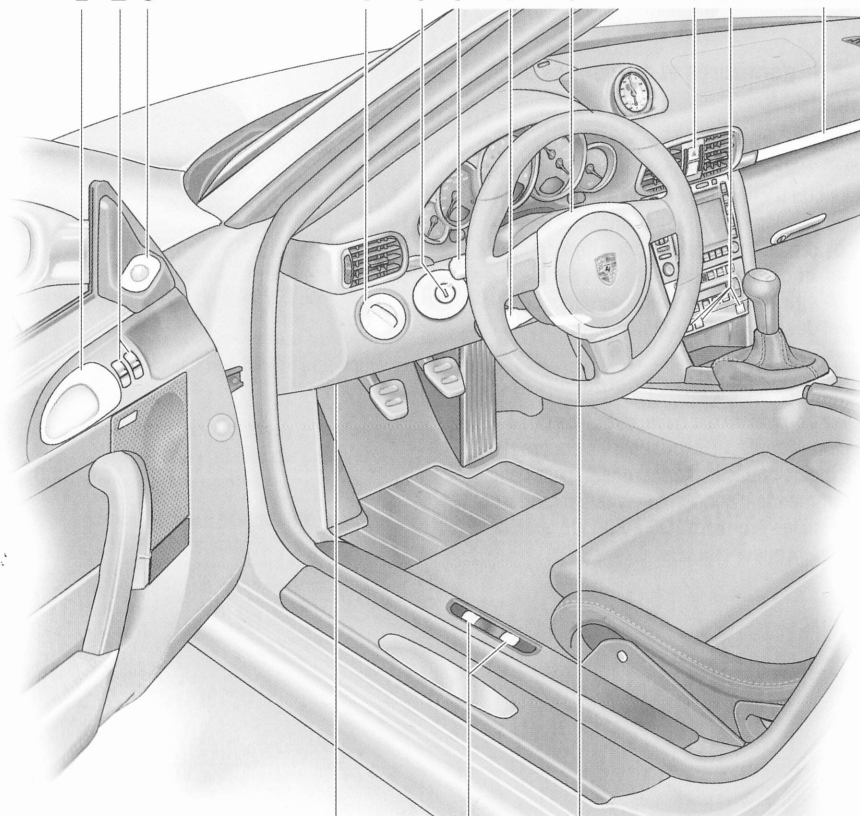

12

13

14

- 1 *Poignée de portière*
- 2 *Lève-glaces*
- 3 *Réglage des rétroviseurs extérieurs*
- 4 *Commutateur d'éclairage*
- 5 *Contacteur d'allumage/antivol de direction*
- 6 *Levier de commande des clignotants, feux de croisement, appels de phares*
- 7 *Levier de commande de l'ordinateur de bord*
- 8 *Avertisseur sonore*
- 9 *Bouton de feux de détresse, verrouillage centralisé*
- 10 *Porsche Active Suspension Management (PASM), Sport, Traction Control (TC)*
- 11 *Porte-gobelet*
- 12 *Prise de diagnostic*
- 13 *Déverrouillage du capot*
- 14 *Réglage de la colonne de direction*

Clés

Remarques générales

Deux clés principales et une clé de réserve vous sont remises avec le véhicule. Ces clés permettent d'ouvrir toutes les serrures de votre véhicule.

- ▷ Prenez soin de vos clés et ne les prêtez que dans des cas exceptionnels.
- ▷ Informez votre assurance de la perte ou du vol de vos clés de véhicule et/ou de la fabrication de clés supplémentaires ou de substitution.
- ▷ Assurez-vous, même en quittant le véhicule pour une courte durée, que la clé de contact est retirée et que l'antivol de direction est bien verrouillé.

Actionnement de secours

- ▷ Respectez les instructions du chapitre «DÉVERROUILLAGE DE SECOURS DE LA CLÉ DE CONTACT» à la page 67.

Clés de substitution

Commande de clés de substitution

Les clés du véhicule ne peuvent être obtenues que par l'intermédiaire d'un concessionnaire Porsche. L'obtention de nouvelles clés peut, dans certains cas, exiger une période d'attente assez longue. Vous devez pour cette raison toujours posséder votre clé de réserve sur vous. Conservez-la en lieu sûr (p. ex. porte-monnaie), mais jamais dans ou sur le véhicule.

Les codes des nouvelles clés devront être "signalés" au calculateur du véhicule par votre concessionnaire Porsche.

Au total, il est possible de mémoriser 6 clés.

Désactivation des codes de clé

En cas de perte des clés, les codes peuvent être désactivés par un concessionnaire Porsche. Pour cela, l'ensemble des clés encore en votre possession est nécessaire. La désactivation du code permet de ne démarrer le véhicule qu'avec les clés légitimes.

Remarque

- ▷ Notez cependant que la clé désactivée permet encore d'ouvrir les autres serrures du véhicule.

Système antidémarrage

Fonction

La tête de la clé comporte un transponder (composant électronique) possédant un code mémorisé. Lorsque la clé de contact est insérée, le contacteur d'allumage demande le code. Seule la clé de contact correcte permet de désactiver le système antidémarrage et de démarrer le moteur.

Désactivation du système antidémarrage

- ▷ Insérez la clé de contact dans le contacteur d'allumage.

Si le contact reste mis plus de 2 minutes sans démarrer le moteur, le système antidémarrage est réactivé.

- ▷ Dans ce cas, il faut tourner la clé de contact vers la gauche avant le démarrage du moteur. Le système antidémarrage est de nouveau coupé et le moteur peut être démarré.

Activation du système antidémarrage

- ▷ Retirez la clé de contact.

Vis de roue antivol

- ▷ Si les roues doivent être démontées en atelier, n'oubliez pas de remettre, en même temps que la clé du véhicule, la douille intercalaire indispensable au déblocage des vis de roue antivol.

Désactivation en cas d'alarme involontaire

- ▷ Déverrouiller le véhicule.

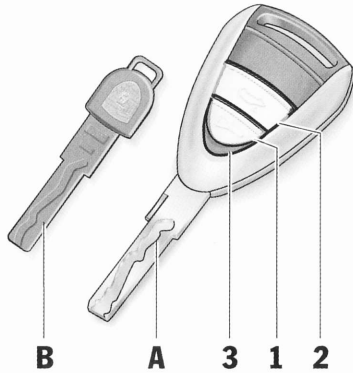

- A** - Clé principale
- 1** - Touche pour verrouillage centralisé
- 2** - Touche pour capot du coffre à bagages
- 3** - Diode lumineuse
- B** - Clé de réserve

Clé avec télécommande

Déverrouillage du véhicule

- ▷ Appuyez brièvement sur la touche **1**.

Verrouillage du véhicule

- ▷ Appuyez brièvement sur la touche **1**.

Capot du coffre à bagages

Déverrouillage

- ▷ Appuyez sur la touche **2** env. 2 secondes.

Si le véhicule était verrouillé, il sera déverrouillé en même temps que le coffre. Le véhicule sera reverrouillé environ 15 secondes après la fermeture du coffre, à condition qu'aucune portière n'ait été ouverte entre-temps.

Après reverrouillage, les portières peuvent être ouvertes au moyen de la poignée intérieure (fonctionnement restreint du système antivol).

Remarque

Il est possible de programmer d'autres variantes de déverrouillage du coffre.

- ▷ Consultez un atelier spécialisé. Nous vous recommandons de faire exécuter ces opérations par un concessionnaire Porsche, car celui-ci dispose du personnel d'atelier formé tout spécialement ainsi que des pièces détachées et outils nécessaires.

Variante 1

Le délai de reverrouillage des portières peut être adapté à vos besoins personnels : 10 - 100 secondes.

Variante 2

En cas de déverrouillage du coffre, les portières restent verrouillées.

La fonction de veille de la télécommande se désactive au bout de 7 jours

Si le véhicule n'est pas démarré ni déverrouillé au moyen de la télécommande après une période minimale de 7 jours, la fonction veille de la télécommande est désactivée (pour prévenir la décharge de la batterie).

1. Dans ce cas, déverrouillez la porte côté conducteur à l'aide de la clé au niveau de la serrure. Laissez la porte fermée pour ne pas déclencher le système d'alarme.
2. Appuyez sur la touche **1** de la télécommande. La télécommande est alors réactivée et le système d'alarme est désactivé.

Verrouillage centralisé

Remarques générales

- ▷ Respectez les instructions du chapitre «COUPURE AUTOMATIQUE DES RÉCEPTEURS ÉLECTRIQUES AU BOUT DE 2 HEURES/7 JOURS» à la page 205.

Les deux portières du véhicule et la trappe du réservoir d'essence peuvent être verrouillées et déverrouillées de façon centralisée avec la télécommande.

Si la portière côté conducteur n'est pas correctement fermée, le véhicule ne peut pas être verrouillé.

Un bref signal de l'**avertisseur d'alarme** retentit au moment du verrouillage du véhicule pour signaler que les éléments suivants ne sont pas correctement fermés:

- Porte passager
- Capot du coffre à bagages
- Capot du compartiment moteur
- Boîte à gants

Remarque concernant l'utilisation

D'autres variantes de déverrouillage peuvent être réglées pour les véhicules équipés du pack Sport Chrono Plus.

- ▷ Reportez-vous au chapitre "Mémoire individuelle" dans la notice séparée du PCM.

Reverrouillage automatique

Si le véhicule est déverrouillé à l'aide de la télécommande et si aucune des portières n'est ouverte dans les 60 secondes, un reverrouillage automatique se produit. Le délai de reverrouillage des portières peut être adapté à vos besoins personnels (10 - 100 secondes).

- ▷ Consultez un atelier spécialisé. Nous vous recommandons de faire exécuter ces opérations par un concessionnaire Porsche, car celui-ci dispose du personnel d'atelier formé tout spécialement ainsi que des pièces détachées et outils nécessaires.

Remarque

Après reverrouillage automatique, les portières peuvent être ouvertes en tirant deux fois sur les poignées intérieures (fonctionnement restreint du système antivol).

L'état de verrouillage souhaité peut être atteint en procédant à une nouvelle opération de déverrouillage/verrouillage du véhicule.

Etats de verrouillage



Avertissement!

En verrouillant une seule fois le véhicule, les personnes restant à l'intérieur sont dans l'impossibilité d'ouvrir les portières en cas d'urgence.

- ▷ Appuyez rapidement **deux fois** sur la touche **1** de la télécommande, de manière à permettre l'ouverture de la porte par la poignée intérieure.
-
- ▷ Verrouillez **une seule fois** le véhicule. Les portières ne peuvent être ouvertes ni de l'intérieur, ni de l'extérieur. Les systèmes d'alarme et de surveillance sont activés.
 - ▷ Appuyez rapidement **deux fois** sur la touche **1** de la télécommande. Le système de surveillance de l'habitacle est désactivé. Les portières sont verrouillées, mais peuvent être ouvertes de l'intérieur, **pour cela** :
 1. Tirez une seule fois sur la poignée intérieure. La serrure de la portière est déverrouillée.
 2. Tirez de nouveau sur la poignée intérieure. La portière peut être ouverte.

Informez les personnes restées à l'intérieur du véhicule que l'ouverture de la portière déclenche l'alarme.

Dysfonctionnement de la télécommande

Des ondes radio localisées peuvent entraver le bon fonctionnement de la télécommande. Il est alors impossible de verrouiller votre véhicule correctement. Vous le reconnaîtrez car vous n'entendrez pas le véhicule se verrouiller et les feux de détresse ne clignoteront pas pour confirmer le verrouillage.

Ouverture de secours

- ▷ Déverrouillez la porte côté conducteur à l'aide de la clé au niveau de la serrure. Ouvrez la porte dans les 20 secondes et insérez la clé dans la serrure dans les 10 secondes qui suivent de manière à ne pas déclencher le système d'alarme.

Remarque concernant l'utilisation

Si vous n'ouvrez pas la porte dans les 20 secondes environ, le verrouillage se réactive automatiquement. Lors du déverrouillage suivant, l'alarme se déclenche :

- ▷ Insérez la clé de contact dans la serrure pour que le système d'alarme se désactive.

Fermeture de secours

- ▷ Verrouillez la porte côté conducteur à l'aide de la clé au niveau de la serrure.

En cas de défaut du verrouillage centralisé, tous les éléments de fermeture centrale encore opérationnels sont verrouillés. Le système

d'alarme est activé, le système de surveillance de l'habitacle est désactivé.

- ▷ Consultez un atelier spécialisé. Nous vous recommandons de faire exécuter ces opérations par un concessionnaire Porsche, car celui-ci dispose du personnel d'atelier formé tout spécialement ainsi que des pièces détachées et outils nécessaires.

Confirmation par les feux de détresse

Tout verrouillage ou déverrouillage effectué à partir de la télécommande est confirmé par un clignotement des feux de détresse :

- Déverrouillage - clignotement simple
- Verrouillage simple - clignotement double
- Verrouillage double - allumage continu pendant env. 2 secondes

Message de défaut

Un double signal sonore lors du verrouillage indique une anomalie du système de verrouillage centralisé ou du système d'alarme.

- ▷ Consultez un atelier spécialisé. Nous vous recommandons de faire exécuter ces opérations par un concessionnaire Porsche, car celui-ci dispose du personnel d'atelier formé tout spécialement ainsi que des pièces détachées et outils nécessaires.

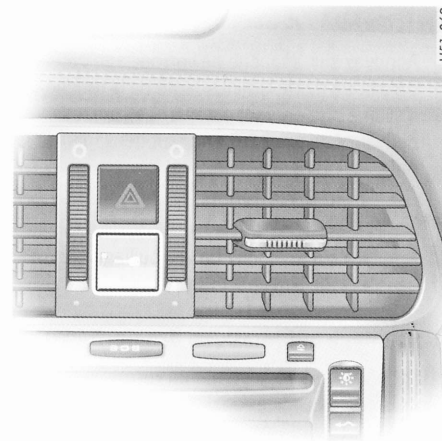

H51-069

Touche de verrouillage centralisé

Fonction

La touche de verrouillage centralisé située sur le tableau de bord permet de verrouiller et déverrouiller électriquement les deux portières. Il n'est pas possible de déverrouiller les portières à l'aide de la touche si elles ont été verrouillées au préalable à l'aide de la clé ou de la télécommande.

Verrouillage

- ▷ Appuyez sur la touche de verrouillage centralisé. La diode lumineuse de la touche s'allume si le contact est mis. Les portes peuvent être ouvertes en tirant deux fois sur la poignée intérieure.

Déverrouillage

- ▷ Appuyez sur la touche de verrouillage centralisé. La diode lumineuse s'éteint.

Verrouillage automatique des portières

Il est possible de programmer un verrouillage automatique des portières dans le calculateur de verrouillage centralisé:

Verrouillage automatique des portières au-delà d'une vitesse de 5 - 10 km/h.

- ▷ Consultez un atelier spécialisé. Nous vous recommandons de faire exécuter ces opérations par un concessionnaire Porsche, car celui-ci dispose du personnel d'atelier formé tout spécialement ainsi que des pièces détachées et outils nécessaires.

Pour les véhicules équipés du pack Sport Chrono Plus, il est possible d'activer le verrouillage automatique des portières au niveau du PCM.

- ▷ Reportez-vous au chapitre "Mémorisation individuelle" dans la notice séparée du PCM.

Remarque

Il est possible d'ouvrir des portières verrouillées automatiquement à l'aide de la touche de verrouillage centralisé ou en tirant deux fois sur la poignée intérieure.

Protection contre les surcharges

Si l'on actionne le verrouillage centralisé plus de dix fois en l'espace d'une minute, toute utilisation ultérieure devient impossible pour une durée de 30 secondes.

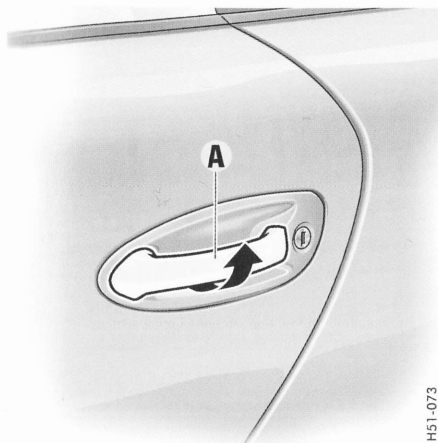

H51-073

Portières

Baisse automatique des vitres

Si les glaces de portières sont fermées, elles s'ouvrent automatiquement de quelques millimètres lorsque les portières sont ouvertes et se referment de nouveau après la fermeture des portières. Cela permet une ouverture et une fermeture plus aisées des portières et préserve l'état des joints.

- ▷ Tirez par conséquent lentement sur la poignée de la portière de sorte que la vitre puisse descendre avant l'ouverture de la portière.

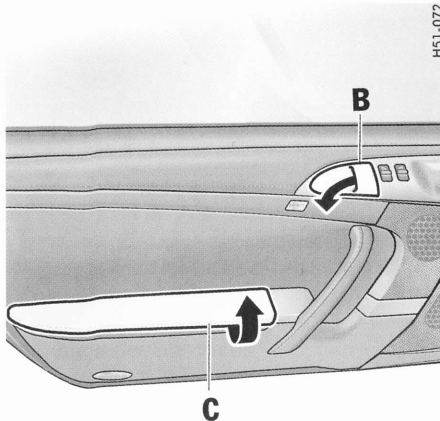

H51-072

Ouverture des portières de l'extérieur

- ▷ Déverrouillez les portières à l'aide de la télécommande.
- ▷ Tirez lentement sur la poignée A.

Ouverture des portières déverrouillées de l'intérieur

- ▷ Tirez lentement sur la poignée B.

Ouverture des portières verrouillées de l'intérieur

- ▷ Tirez deux fois sur la poignée B.

- ▷ Respectez les instructions du chapitre «ETATS DE VERROUILLAGE» à la page 22.

Vide-poches de portière

Ouverture du vide-poches (sauf pour les véhicules équipés de sièges baquets)

- ▷ Ouvrez le couvercle.

Veillez à ce que le vide-poches de portière **C** soit toujours fermé pendant la conduite, afin que l'airbag latéral puisse s'ouvrir sans problème en cas d'accident.

Protection antivol

Prenez toujours les précautions suivantes avant de quitter votre véhicule:

- ▷ Fermez les vitres,
- ▷ Fermez le toit ouvrant,
- ▷ Retirez la clé de contact,
- ▷ Verrouillez la boîte à gants,
- ▷ Ne laissez pas des objets de valeur, les papiers du véhicule, votre téléphone ou les clés de votre domicile dans le véhicule,
- ▷ Verrouillez les portières.

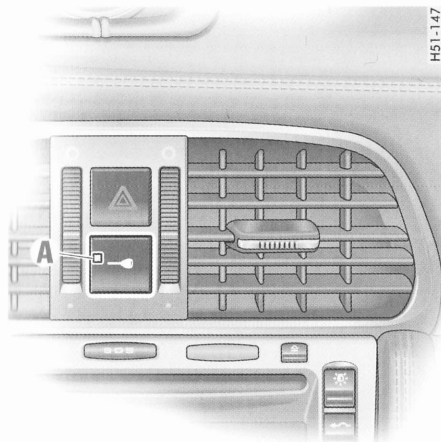

A - Diode lumineuse du système d'alarme

Système d'alarme, surveillance de l'habitacle

Fonctionnement

Le système d'alarme et la surveillance de l'habitacle sont activés avec le verrouillage des portières à l'aide de la clé ou de la télécommande.

- ▷ Respectez les instructions du chapitre «VERROUILLAGE CENTRALISÉ» à la page 22.

Afin que le rayon d'action du système de surveillance de l'habitacle ne soit pas limité:

- ▷ Ne rabattez pas le dossier des sièges vers l'avant.

Désactivation en cas d'alarme involontaire

- ▷ Déverrouillez le véhicule à l'aide de la télécommande.

Lors du déverrouillage des portières, le système d'alarme et la surveillance de l'habitacle sont automatiquement désactivés.

Affichage des fonctions

Si le système d'alarme est activé, la diode lumineuse **A** clignote dans la touche de verrouillage centralisé.

Si la diode lumineuse ne clignote pas après le verrouillage ou si elle se manifeste par un double clignotement au bout de 10 secondes, cela signifie que tous les contacts d'alarme ne sont pas fermés. Un bref signal sonore retentit également et l'éclairage intérieur reste allumé env. 2 secondes.

La diode lumineuse s'éteint lors du déverrouillage des portières.

Les zones suivantes sont surveillées

- Portières
- Capot du coffre à bagages et capot du compartiment moteur
- Boîte à gants

- Habitacle

Si l'un de ces contacts d'alarme est interrompu, l'avertisseur d'alarme retentit durant 30 secondes environ. L'éclairage intérieur du véhicule s'allume et les feux de détresse clignotent également pendant environ 5 minutes. Le déclenchement de l'alarme entraîne aussi le passage de la diode lumineuse au double clignotement.

Désactivation provisoire de la surveillance de l'habitacle

Si des personnes ou des animaux se trouvent dans le véhicule verrouillé, le système de surveillance de l'habitacle doit être désactivé.

- ▷ Appuyez rapidement **deux fois** sur la touche **1** de la télécommande. Les portières sont verrouillées, mais peuvent être **ouvertes de l'intérieur**, pour cela:

1. Tirez une seule fois sur la poignée. La serrure de la portière est déverrouillée.
 2. Tirez de nouveau sur la poignée. La portière peut être ouverte.
- ▷ Informez les personnes restées à l'intérieur du véhicule que l'ouverture de la portière déclenche l'alarme.

Message de défaut

Un **double signal sonore** lors du verrouillage indique une anomalie du système d'alarme ou du système de verrouillage centralisé.

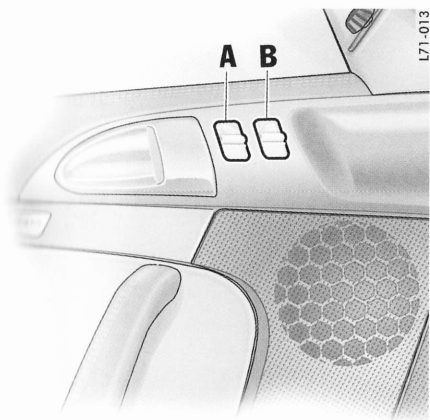

- A Lève-glaces côté conducteur
- B Lève-glaces côté passager avant

Lève-vitre

Fonctionnement des lève-glaces

Lorsque le contact est mis (que le moteur tourne ou non) **ou**

lorsque la portière est fermée et la clé de contact retirée, et ce, jusqu'à la première ouverture de la portière. La fonction permet tant de fermer automatiquement les glaces n'est disponible que si le contact est mis.



Avertissement!

Risque de blessures lors de la fermeture des glaces, en particulier en cas de fermeture automatique.

- ▷ Veillez à ne blesser personne lors de la fermeture des glaces.
- ▷ Retirez toujours la clé de contact lorsque vous quittez le véhicule. Des passagers ne connaissant pas le système peuvent se blesser en actionnant le lève-glaces.
- ▷ Ne laissez pas d'enfants sans surveillance dans le véhicule.

Ouverture/fermeture des glaces

Commande avec le commutateur

Les deux commutateurs **A** et **B** de la porte du conducteur et le commutateur de la porte du passager avant possèdent une fonction à deux crans :

Ouverture de la glace avec le commutateur

- ▷ Actionnez le commutateur jusqu'au premier cran vers le bas, jusqu'à ce que la glace ait atteint la position souhaitée.

Fermeture de la glace avec le commutateur

- ▷ Actionnez le commutateur jusqu'au premier cran vers le haut, jusqu'à ce que la glace ait atteint la position souhaitée.



Avertissement!

Risque de blessures. En réappuyant sur le commutateur dans les 10 secondes qui suivent le blocage de la glace, celle-ci se referme avec la force de fermeture intégrale.

- ▷ Veillez à ne blesser personne lors de la fermeture des glaces.

Remarque concernant l'utilisation

Si une glace se bloque en se fermant, elle s'arrête et s'ouvre à nouveau de quelques centimètres. Ceci **ne** s'applique cependant pas en réappuyant

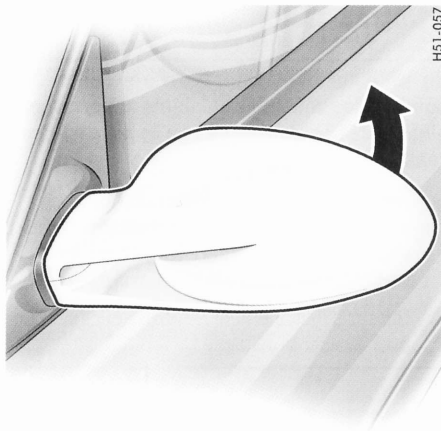

Rabattement des rétroviseurs extérieurs



Avertissement!

Risque de blessures au niveau des doigts, si le rétroviseur revient en position initiale de manière involontaire.

- ▷ Rabattez le rétroviseur manuellement avec la plus grande prudence. Ne relâchez le rétroviseur que lorsque le levier de verrouillage se trouve en position de sécurité ou lorsque le rétroviseur est totalement déployé.

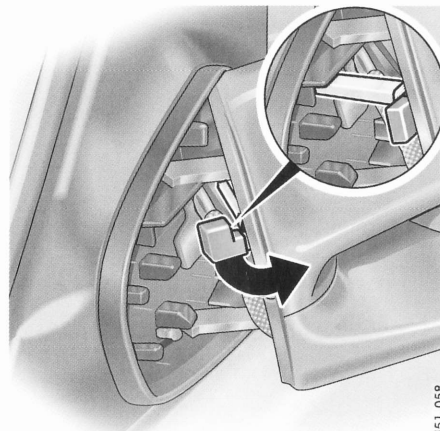

1. Basculez le rétroviseur vers la vitre et maintenez-le en position (effet ressort important).
2. Basculez le levier de verrouillage jusqu'en butée et relâchez lentement le rétroviseur.

Déploiement des rétroviseurs extérieurs

1. Repoussez le rétroviseur vers la vitre et maintenez-le en position (effet ressort important). Le levier de verrouillage se dégage automatiquement.
2. Ramenez le rétroviseur manuellement en position déployée. Ne relâchez pas le rétroviseur avant.

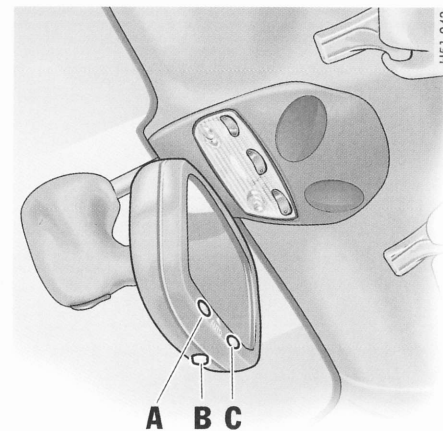

- A - Capteur
- B - Interrupteur de réglage anti-éblouissement
- C - Diode luminescente

Rétroviseurs extérieurs et intérieur à réglage automatique anti-éblouissement

Fonction

Des détecteurs placés sur la face avant et arrière du rétroviseur intérieur mesurent l'incidence de la lumière. Selon l'intensité lumineuse, les rétroviseurs passent automatiquement en mode anti-éblouissement. Lorsque la marche arrière est sélectionnée, le système de réglage automatique anti-éblouissement est désactivé.

Remarque

- L'incidence lumineuse ne doit pas être modifiée dans la zone des détecteurs par l'apposition d'autocollants sur le pare-brise par exemple.

Désactivation du réglage automatique anti-éblouissement

- Appuyez sur l'interrupteur **B**. La diode lumineuse **C** s'éteint.

Activation du réglage automatique anti-éblouissement

- Appuyez sur l'interrupteur **B**. La diode lumineuse **C** s'allume.

⚠ Avertissement!

Risque de blessures. De l'électrolyte peut s'échapper du miroir de rétroviseur si celui-ci est cassé. Ce liquide irrite la peau et les yeux.

- En cas de contact de l'électrolyte avec les yeux ou la peau, lavez immédiatement à l'eau claire. Le cas échéant, consultez un médecin.

⚠ Attention!

Risque de détérioration de la peinture et des éléments en cuir et en plastique. L'électrolyte ne peut être nettoyé qu'à l'état humide.

- ▷ Nettoyez les pièces concernées avec de l'eau.

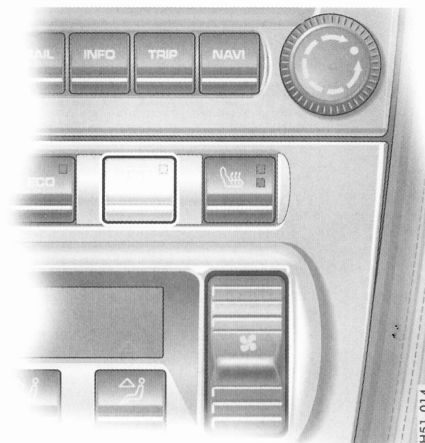

Dégivrage des rétroviseurs extérieurs, dégivrage de lunette arrière (sauf pour la 911 GT3 RS)

Marche

Le dégivrage des rétroviseurs/lunette arrière est opérationnel lorsque le contact est mis.

- ▷ Appuyez sur le bouton. La diode lumineuse du bouton s'allume.

Le dégivrage s'arrête automatiquement au bout de 15 minutes environ. Appuyez de nouveau sur le bouton pour réactiver le chauffage.

Réglage des sièges

Remarques générales



Avertissement!

Risque d'accident. Si vous réglez le siège en conduisant, celui-ci peut involontairement reculer plus que souhaité. Cela peut conduire à la perte de contrôle du véhicule.

↳ Ne réglez jamais le siège en conduisant.

Siège baquet

Position des sièges

Pour conduire en toute sécurité et sans fatigue, il est important d'adopter une bonne position assise du point de vue ergonomique. Pour déterminer la position qui vous convient le mieux, nous vous conseillons de procéder comme suit :

1. Réglez l'approche du siège de façon à ce que votre jambe soit encore légèrement pliée lorsque vous appuyez à fond sur la pédale d'embrayage.
2. Posez le bras tendu sur le volant. Réglez l'inclinaison du dossier et la position du volant de façon à ce que votre poignet repose sur la couronne du volant. Les épaules doivent continuer de bien s'appuyer au dossier.
3. Corrigez si nécessaire le réglage du siège en approche.

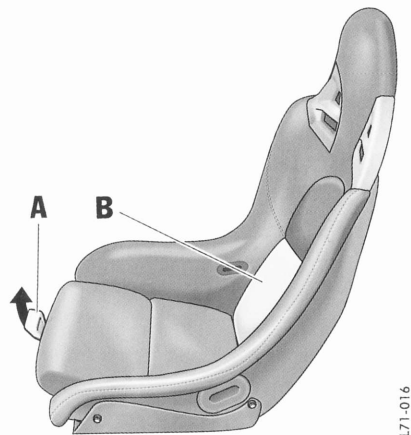

Réglage en approche

- ▷ Tirez le levier d'arrêt **A** vers le haut. Amenez le siège à la position voulue et relâchez le levier. Vérifiez que le siège a bien atteint un cran de blocage.

Coussin lombaire (soutien du bassin et de la colonne vertébrale)

Un coussin lombaire réglable en hauteur se trouve en dessous du coussin de dossier.

- ▷ Dégagez le coussin de dossier **B** en le tirant délicatement de bas en haut (fermeture Velcro).

- ▷ Dégagez le coussin lombaire (fermeture Velcro) et fixez-le dans la position souhaitée.
- ▷ Positionnez le coussin de dossier **B** en l'enfonçant de haut en bas.

Siège sport à réglage manuel

Position des sièges

Pour conduire en toute sécurité et sans fatigue, il est important d'adopter une bonne position assise du point de vue ergonomique. Pour déterminer la position qui vous convient le mieux, nous vous conseillons de procéder comme suit :

1. Réglez l'approche du siège de façon à ce que votre jambe soit encore légèrement pliée lorsque vous appuyez à fond sur la pédale d'embrayage.
2. Posez le bras tendu sur le volant. Réglez l'inclinaison du dossier et la position du volant de façon à ce que votre poignet repose sur la couronne du volant. Les épaules doivent continuer de bien s'appuyer au dossier.
3. Réglez la hauteur de l'assise de sorte que l'espace au-dessus de votre tête soit suffisant et que vous ayez une bonne vue d'ensemble de votre véhicule.

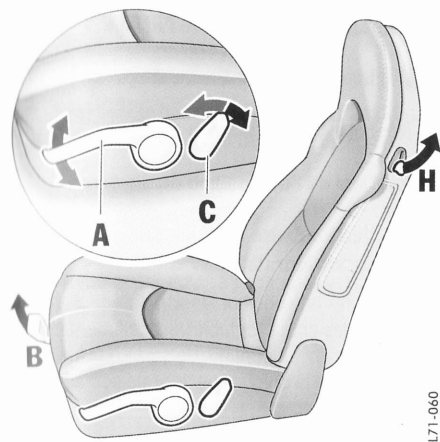

A – Hauteur de l'assise

- 1 - Effectuez des mouvements de pompe avec le levier **A** :

Vers le haut - rehaussement du siège

Vers le bas - abaissement du siège

B - Réglage en approche

- 1 - Tirez le levier d'arrêt **B** vers le haut. Amenez le siège à la position voulue et relâchez le levier.
- 1 - Vérifiez que le siège a bien atteint un cran de blocage.

C - Inclinaison du dossier

- ▷ Actionnez le commutateur **C** jusqu'à atteindre l'inclinaison souhaitée du dossier.

Dossier

Basculement vers l'avant

- ▷ Tirez vers le haut le levier **H** situé dans la partie latérale du dossier et basculez le dossier vers l'avant.

Basculement vers l'arrière

- ▷ Basculez le dossier vers l'arrière et verrouillez-le pour éviter qu'il ne se rabatte vers l'avant en cas de freinage.

Siège sport à réglage électrique

Position des sièges

Pour conduire en toute sécurité et sans fatigue, il est important d'adopter une bonne position assise du point de vue ergonomique. Pour déterminer la position qui vous convient le mieux, nous vous conseillons de procéder comme suit :

1. Réglez l'approche du siège de façon à ce que votre jambe soit encore légèrement pliée lorsque vous appuyez à fond sur la pédale d'embrayage.
2. Posez le bras tendu sur le volant. Réglez l'inclinaison du dossier et la position du volant de façon à ce que votre poignet repose sur la couronne du volant. Les épaules doivent continuer de bien s'appuyer au dossier.
3. Réglez la hauteur de l'assise de sorte que l'espace au-dessus de votre tête soit suffisant et que vous ayez une bonne vue d'ensemble de votre véhicule.
4. Réglez l'inclinaison du siège de façon à ce que vos cuisses reposent légèrement sur le coussin d'assise.

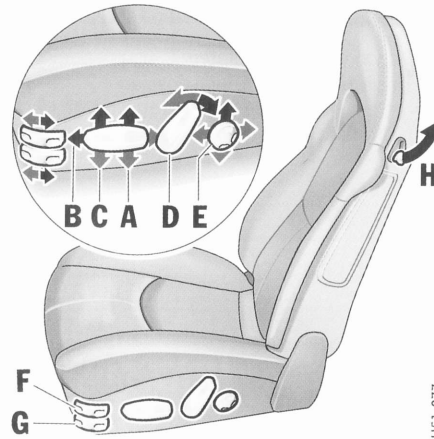

H51-077

- ▷ Actionnez le commutateur dans le sens des flèches de manière à obtenir le réglage souhaité.

A – Réglage de la hauteur de l'assise

B – Réglage de l'approche du siège

C – Réglage de l'inclinaison du siège

D – Réglage de l'inclinaison du dossier

E – Soutien lombaire (soutien du bassin et de la colonne vertébrale)

Afin d'assurer une position assise détendue, la voûte du dossier est réglable verticalement et horizontalement en continu, de sorte que le soutien du bassin et de la colonne vertébrale soit adapté à l'individu.

- ▷ Actionnez le commutateur dans le sens des flèches jusqu'à atteindre la position souhaitée pour la voûte du dossier.

F – Réglage des bandes latérales du dossier

- ▷ Actionnez le commutateur **F** vers l'avant ou vers l'arrière jusqu'à ce que les bandes latérales épousent les contours de votre corps.

G – Réglage des bandes latérales de l'assise

- ▷ Actionnez le commutateur **G** vers l'avant ou vers l'arrière jusqu'à ce que les bandes latérales épousent les contours de votre corps.

Dossier

Basculement vers l'avant

- 1- Tirez vers le haut le levier **H** situé dans la partie latérale du dossier et basculez le dossier vers l'avant.

Basculement vers l'arrière

- 1- Basculez le dossier vers l'arrière et verrouillez-le pour éviter qu'il ne se rabatte vers l'avant en cas de freinage.

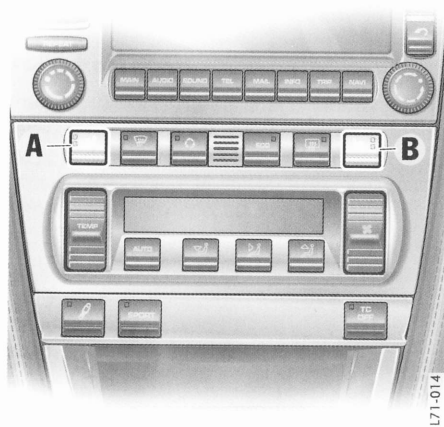

- A - Chauffage du siège gauche
B - Chauffage du siège droit

Chauffage des sièges

Marche

Fonctionnement

Le chauffage des sièges, à deux niveaux de chauffe, est opérationnel contact mis.

Chauffage à puissance élevée

- ▷ Appuyez sur le bouton. Les deux diodes lumineuses du bouton s'allument.

Chauffage à faible puissance

- ▷ Appuyez de nouveau sur le symbole de l'interrupteur. Une diode lumineuse du bouton s'allume.

Arrêt

- ▷ Appuyez sur le bouton. Les diodes lumineuses s'éteignent.

Réglage de la colonne de direction

Réglage de la colonne de direction en hauteur et en profondeur



Avertissement!

Risque d'accident. Si vous réglez le volant en conduisant, celui-ci peut involontairement reculer plus que souhaité. Cela peut conduire à la perte de contrôle du véhicule.

Ne réglez jamais le volant en conduisant.

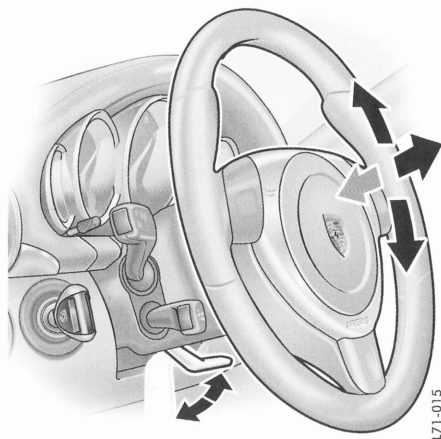

1. Insérez la clé de contact entièrement dans le contacteur d'allumage.
2. Pivotez le levier de verrouillage vers le bas.
3. Adaptez le réglage de la colonne de direction à l'inclinaison de votre dossier et à la position de votre siège, en déplaçant la colonne de direction en hauteur et en profondeur.
4. Rebasculez le levier de verrouillage en position initiale et laissez un cran s'encliqueter distinctement. Si nécessaire, déplacez légèrement la colonne de direction dans le sens longitudinal.

Pare-soleil

Basculement du pare-soleil vers le bas

- ▷ Le basculement des pare-soleil vers le bas permet d'éviter l'éblouissement lorsque le soleil est de face.
- ▷ Si le soleil est de côté, déclipsez le pare-soleil de sa fixation intérieure et placez-le en le pivotant contre la glace latérale.

Miroir de courtoisie

Le miroir de courtoisie qui se trouve au dos du pare-soleil est doté d'un cache.

 **Avertissement!**

Risque de blessures.

- ▷ Maintenez le cache fermé lorsque le véhicule roule.

 **Attention!**

Risque de détérioration.

- ▷ N'appuyez pas sur le cache au-delà de sa position finale.



L'éclairage du miroir de courtoisie s'allume lorsque le cache est relevé (flèche).

Ceintures de sécurité

Remarques générales

Les ceintures de sécurité avant ne sont pas adaptées aux personnes d'une taille inférieure à 150 cm environ. Dans ce cas, il convient d'utiliser des dispositifs de retenue appropriés.



Danger!

- ▷ Pour leur sécurité, tous les passagers doivent attacher leur ceinture à chaque déplacement. Informez également votre passager des instructions de ce chapitre.
 - ▷ N'utilisez jamais **une seule et même** ceinture de sécurité pour maintenir deux personnes à la fois.
 - ▷ Otez les vêtements amples et enveloppants, car ils empêchent l'ajustement optimal des ceintures ainsi que votre liberté de mouvement.
 - ▷ Ne faites pas passer la ceinture de sécurité sur des objets rigides ou susceptibles de se casser (lunettes, stylos, pipes, etc.). Ces objets peuvent en effet constituer un risque de blessures supplémentaire.
 - ▷ Les sangles ne doivent pas être entortillées ou lâches.
- ▷ Contrôlez régulièrement que les ceintures sont en bon état, que leur toile n'est pas endommagée, que les serrures et les points de fixation fonctionnent bien.
 - ▷ Les ceintures ayant été endommagées ou ayant subi de très fortes tensions lors d'un accident doivent être remplacées sans délai. Ceci s'applique également aux systèmes prétensionneurs s'ils se sont déclenchés. Les points d'ancrage des ceintures doivent d'autre part être contrôlés. Consultez un atelier spécialisé. Nous vous recommandons de faire exécuter ces opérations par un concessionnaire Porsche, car celui-ci dispose du personnel d'atelier formé tout spécialement ainsi que des pièces détachées et outils nécessaires.
 - ▷ Veillez à ce que les ceintures soient toujours intégralement enroulées lorsque celles-ci ne sont pas utilisées, de manière à éviter qu'elles ne se salissent ou ne se détériorent.



Voyant de contrôle et messages d'avertissement

Pour vous rappeler que vous devez attacher votre ceinture :

- le voyant de contrôle du combiné d'instruments s'allume une fois le contact mis,
- un message s'affiche sur l'ordinateur de bord,

- un signal d'avertissement sonore (gong) retentit dès que la vitesse dépasse 24 km/h pendant env. 90 secondes,

jusqu'à ce que la languette de la ceinture de sécurité soit insérée dans la serrure.

Prétensionneurs de ceinture

En cas d'accident, les ceintures de sécurité effectivement utilisées par les occupants des sièges avant subissent une prétension en fonction de l'intensité de la collision.

Les prétensionneurs se déclenchent en cas de :

- collision frontale, latérale et arrière

Remarque

Le système prétensionneur ne peut se déclencher qu'une seule fois, il doit être remplacé après le premier déclenchement.

En cas de défaillance du système prétensionneur, le voyant de contrôle de l'airbag s'allume.

Les travaux sur le système prétensionneur ne doivent être réalisés que par un atelier spécialisé. Nous vous recommandons de faire exécuter ces opérations par un concessionnaire Porsche, car celui-ci dispose du personnel d'atelier formé tout spécialement ainsi que des pièces détachées et outils nécessaires.

Le déclenchement des prétensionneurs provoque le dégagement d'une certaine quantité de fumée.



Cette fumée n'est pas le signe d'un incendie à bord du véhicule.

Mise en place de la ceinture de sécurité

- ▷ Adoptez la position assise dans laquelle vous sentez le mieux.
- ▷ Respectez les instructions du chapitre « RÉGLAGE DES SIÈGES » à la page 35.
- ▷ Réglez le dossier du siège de sorte que le brin supérieur de la ceinture soit toujours contre le buste et passe au milieu de l'épaule.

- ▷ Prenez la ceinture par la languette de verrouillage et tirez lentement et régulièrement celle-ci par-dessus la poitrine et la hanche. La ceinture à enrouleur est bloquée lors d'accélération ou de freinages, de conduite en virage ou dans les côtes.

Remarque concernant l'utilisation

La ceinture peut se bloquer lorsque le véhicule est incliné ou lorsqu'elle est enroulée par saccades.

- ▷ Introduisez ensuite la languette dans la serrure correspondante, du côté intérieur du siège, jusqu'à ce que vous entendiez un déclic.
- ▷ Veillez à ce que les ceintures ne soient pas coincées ou entortillées et qu'elles ne frottent pas contre des arêtes vives.
- ▷ Le brin inférieur de la ceinture doit toujours s'appliquer étroitement sur le bassin. Pour cela, tirez le brin supérieur vers le haut une fois la ceinture attachée. Pour les femmes enceintes, le brin inférieur de la ceinture doit être placé le plus bas possible sur le bassin et ne doit pas exercer de pression sur le bas-ventre.
- ▷ Pendant le trajet, assurez-vous que le brin inférieur de la ceinture continue d'être bien plaqué contre le bassin en tirant dessus.

Ouverture de la ceinture de sécurité

- ▷ Maintenez la languette de verrouillage.
- ▷ Appuyez sur la touche rouge (**flèche**).

- ▷ Guidez la languette jusqu'à l'enrouleur.



H51-055

Nettoyage des ceintures de sécurité

- ▷ Respectez les instructions du chapitre «CEINTURES DE SÉCURITÉ» à la page 187.

Réglage en hauteur de la ceinture

Réglage de la hauteur de la ceinture

Réglez la hauteur de la ceinture pour que la sangle passe par le centre de l'épaule et qu'elle ne prenne pas la gorge.

- 1- Vers le haut - déplacez le point de renvoi de la ceinture vers le haut.
- 1- Vers le bas - appuyez sur la touche (**flèche**) et déplacez le point de renvoi.

Système de retenue pour enfants

Remarques générales

Ne montez pas de siège enfant dans un siège baquet.



Danger!

Risque de blessures graves voire mortelles provoquées par l'airbag passager si celui-ci n'est pas désactivé alors que vous utilisez un système de retenue pour enfants.

- ▷ L'airbag passager doit être désactivé si le siège passager est occupé par un enfant de moins de 27 kg placé dans un système de retenue. L'airbag passager doit être activé si le poids de l'enfant est supérieur à 27 kg.
- ▷ Faites-vous conseiller par votre concessionnaire Porsche sur les possibilités d'installation d'un système de retenue pour enfants Porsche.

Remarque

Le commutateur à clé de désactivation de l'airbag passager et la fixation Isofix ne sont pas montés de série. Ils peuvent faire l'objet d'un montage ultérieur.

- ▷ Consultez un atelier spécialisé. Nous vous recommandons de faire exécuter ces opérations par un concessionnaire Porsche, car

celui-ci dispose du personnel d'atelier formé tout spécialement ainsi que des pièces détachées et outils nécessaires.



Danger!

- ▷ Observez impérativement les instructions du manuel de montage séparé du siège enfant.
- ▷ Lors de l'utilisation de systèmes de retenue pour enfants, respectez impérativement les législations en vigueur dans les différents pays.
- ▷ N'utilisez que des systèmes de retenue recommandés par Porsche. Ces systèmes ont été testés en relation avec l'habitacle de votre Porsche et les classes d'âge correspondantes des enfants. Les autres systèmes n'ont pas été testés et peuvent constituer des risques de blessures importants.
- ▷ Respectez les instructions du chapitre «DÉSACTIVATION ET ACTIVATION DE L'AIRBAG PASSAGER» à la page 48.

Enfants jusqu'à l'âge de 9 mois

Les enfants appartenant à cette tranche d'âge doivent être placés dans des systèmes de retenue installés **dos à la route** sur le siège passager.

- ▷ L'airbag passager doit être désactivé.

Enfants entre 9 mois et 6 ans

Les enfants appartenant à cette tranche d'âge doivent être placés dans des systèmes de retenue installés **dans le sens de la marche**.

- ▷ L'airbag passager doit être désactivé.

Enfants entre 6 et 12 ans

Les enfants appartenant à cette tranche d'âge doivent être placés dans des systèmes de retenue installés **dans le sens de la marche**.

- ▷ L'airbag passager doit être désactivé. L'airbag passager doit être activé si le poids de l'enfant est supérieur à 27 kg.

Systèmes de retenue pour enfants préconisés

Récapitulatif

Tranche d'âge	Poids	Type de siège	Numéro d'homologation
jusqu'à env. 9 mois	jusqu'à 13 kg	Porsche Baby seat 0+ Isofix Universal Porsche Baby seat 0+ Isofix spécial N° de référence Porsche: 955.044.800.42	E13 030011 E13 030012
entre 9 mois et 3 ans	de 9 à 18 kg	JUNIOR SEAT ISOFIX Groupe I Universal Junior Seat Isofix Groupe I Spécial N° de référence Porsche: 955.044.800.44	E13 030013 E13 030014
entre 3 ans et 6 ans	entre 16 et 25 kg	JUNIOR SEAT ISOFIX Groupe II Universal N° de référence Porsche: 955.044.800.44	E13 030015
entre 6 ans et 12 ans	entre 15 et 36 kg	Porsche KID Plus N° de référence Porsche: 955.044.801.02	E1 03301169

Remarque

- 1 - L'airbag passager doit être désactivé si le siège passager est occupé par un enfant de moins de 27 kg placé dans un système de retenue. L'airbag passager doit être activé si le poids de l'enfant est supérieur à 27 kg.



Danger!

Risque de blessures graves voire mortelles pour le passager si l'airbag passager reste désactivé après le démontage du siège enfant.

- ▷ Réactivez impérativement l'airbag passager après le démontage du siège enfant.

H51-124

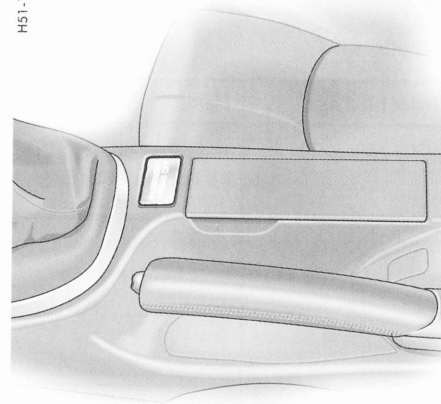

Désactivation et activation de l'airbag passager

- ▷ Désactivez l'airbag passager en insérant la clé du véhicule dans le commutateur à clé.

A - Commutateur sur ON - Airbag activé

B - Commutateur sur OFF - Airbag désactivé

Voyant de contrôle "PASSENGER AIRBAG OFF"

Si l'airbag passager est désactivé, le voyant de contrôle "PASSENGER AIRBAG OFF" reste allumé une fois le contact mis.



Danger!

Risque de blessures graves voire mortelles dû à l'airbag passager. Si le voyant de contrôle "PASSENGER AIRBAG OFF" ne s'allume pas une fois le contact mis et le commutateur Airbag OFF désactivé, il peut s'agir d'un défaut du système.

- 1 - Ne montez pas un système de retenue pour enfants sur le siège passager.
- 1 - Faites réparer ce défaut sans tarder. Consultez un atelier spécialisé. Nous vous recommandons de faire exécuter ces opérations par un concessionnaire Porsche, car celui-ci dispose du personnel d'atelier formé tout spécialement ainsi que des pièces détachées et outils nécessaires.

Remarque

- 1 - Le commutateur à clé et le voyant de contrôle "PASSENGER AIRBAG OFF" ne sont pas montés de série. Ils peuvent faire l'objet d'un montage ultérieur par votre concessionnaire (sauf pour les véhicules équipés de sièges baquets).

Système Isofix

Fixation d'un siège enfant sur le siège passager

Ne montez pas de siège enfant dans un siège baquet.

N'utilisez que des systèmes de retenue avec système Isofix recommandés par Porsche. Ces systèmes ont été testés en relation avec l'habitacle de votre Porsche et les classes d'âge correspondantes des enfants. Les autres systèmes n'ont pas été testés et peuvent constituer des risques de blessures importants.

Vous pouvez vous procurer des sièges enfant avec système Isofix chez votre concessionnaire Porsche.

- ▷ Observez impérativement les instructions du manuel de montage séparé du siège enfant.

Remarque

La fixation Isofix n'est pas montée de série. Elle peut faire l'objet d'un montage ultérieur par votre concessionnaire.



Danger!

Risque de blessures graves voire mortelles provoquées par l'airbag passager si celui-ci n'est pas désactivé alors que vous utilisez un système de retenue pour enfants.

- ▷ L'airbag passager doit être désactivé si le siège passager est occupé par un enfant de moins de 27 kg placé dans un système de retenue pour enfants. L'airbag passager doit être activé si le poids de l'enfant est supérieur à 27 kg.
- ▷ Respectez les instructions du chapitre «SYSTÈME DE RETENUE POUR ENFANTS» à la page 46.

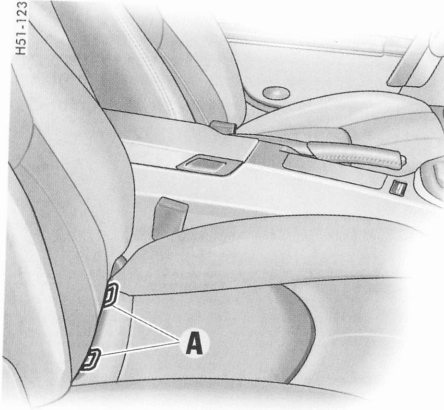

Remarque

Vous devez réactiver l'airbag passager après avoir démonté le siège enfant.

Montage d'un siège enfant avec système Isofix

1. Désactivez l'airbag passager à l'aide du commutateur à clé. Le voyant de contrôle "PASSENGER AIRBAG OFF" doit s'allumer.
- ▷ Respectez les instructions du chapitre «DÉSACTIVATION ET ACTIVATION DE L'AIRBAG PASSAGER» à la page 48.
2. Fixez le siège enfant aux œillets de retenue **A**, conformément au manuel d'utilisation du siège enfant.
3. Tirez sur le siège pour vérifier si les deux fixations sont bien enclenchées.

Systèmes airbag

Remarques générales



Danger!

- ▷ **Bouclez toujours votre ceinture**, car le déclenchement du système airbag dépend de la violence du choc et de l'angle de collision.
- ▷ Veillez à ce qu'aucune personne, aucun animal ni aucun objet ne se trouve entre le conducteur ou le passager et le rayon d'action des airbags.
- ▷ Saisissez toujours le volant par sa couronne.
- ▷ Pour exercer efficacement son rôle de protection, une certaine distance doit être maintenue entre l'airbag et le conducteur ou le passager. Choisissez donc une position assise à une distance suffisante des airbags. Ne vous appuyez pas contre la face interne des portières (airbags latéraux, airbags rideaux).
- ▷ Posez toujours les pieds sur le plancher lorsque le véhicule roule. Ne posez pas les pieds sur la planche de bord ou sur les sièges.
- ▷ Le couvercle du vide-poches des portières doit être maintenu fermé. Aucun objet ne doit dépasser du vide-poches.
- ▷ Ne transportez pas d'objets lourds sur et devant le siège passager.
- ▷ Informez également votre passager des instructions de ce chapitre.
- ▷ Consultez un atelier spécialisé pour tout défaut au niveau du système airbag.
- ▷ Faites contrôler ou remplacer sans tarder les systèmes airbag qui se sont déclenchés.
- ▷ Aucune modification ne doit être apportée au câblage ni aux éléments du système airbag.
- ▷ N'apposez aucun autocollant ni habillage supplémentaire sur le volant ou dans la zone des airbags latéraux et frontaux.
- ▷ Ne posez aucun câble électrique pour équipements supplémentaires à proximité des faisceaux de câbles airbag.
- ▷ Ne démontez pas les composants de l'airbag (par ex. volant, habillage des portes, sièges).
- ▷ Si vous revendez votre Porsche, pensez à informer l'acheteur que le véhicule est équipé d'un système airbag et renvoyez-le au chapitre "Systèmes airbag" de ce Manuel technique du propriétaire.
- ▷ Faites vérifier le bon fonctionnement du système en fonction de la périodicité d'entretien prescrite.
- ▷ Respectez les instructions du chapitre «SYSTÈME DE RETENUE POUR ENFANTS» à la page 46.

Fonction

Les airbags, associés à la ceinture de sécurité, représentent le système de sécurité offrant au conducteur et au passager la meilleure protection possible contre les blessures susceptibles de se produire en cas d'accident.

Les airbags protègent la tête et la partie supérieure du corps, tout en amortissant la projection du conducteur et du passager dans le sens du choc, qu'il soit frontal ou latéral.

Les **airbags frontaux** se trouvent, côté conducteur, sous la plaque rembourrée du volant et, côté passager, dans le tableau de bord.

Les **airbags latéraux** (selon l'équipement) sont montés latéralement dans les dossiers des sièges.

Les **airbags rideaux** sont montés dans l'habillage des portières.

Les différents airbags peuvent se déclencher en fonction de l'angle et de la violence de la collision.

Après amorçage, les airbags frontaux se vident si rapidement que le risque de perturbation visuelle est insignifiant. De même, la détonation d'amorçage en cas d'accident se perd dans le bruit de la collision.



Voyant de contrôle et message d'avertissement

Les défauts sont indiqués par le voyant de contrôle du combiné d'instruments et le message de l'ordinateur de bord.

- ▷ Respectez les instructions du chapitre «MESSAGES D'AVERTISSEMENT DANS LE COMBINÉ D'INSTRUMENTS ET SUR L'ORDINATEUR DE BORD» à la page 119.
- ▷ Faites-les contrôler par un atelier spécialisé dans les cas suivants:
 - si le voyant de contrôle ne s'allume pas lorsque vous insérez la clé de contact **ou**
 - si le voyant de contrôle ne s'éteint pas lorsque le moteur tourne **ou**
 - si le voyant de contrôle s'allume pendant que vous roulez.

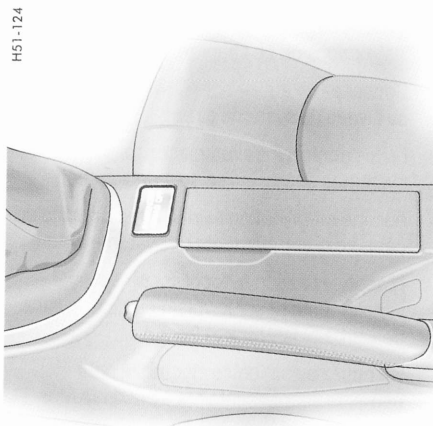

Voyant de contrôle "PASSENGER AIRBAG OFF"

- ▷ Respectez les instructions du chapitre «DÉSACTIVATION ET ACTIVATION DE L'AIRBAG PASSAGER» à la page 48.



Danger!

Risque de blessures graves voire mortelles dû à l'airbag passager. Si le voyant de contrôle "PASSENGER AIRBAG OFF" ne s'allume pas une fois le contact mis et le commutateur Airbag OFF désactivé, il peut s'agir d'un défaut du système.

- ▷ Si le voyant de contrôle d'airbag ne s'allume pas, n'utilisez pas le système de retenue pour enfants.
- ▷ Faites réparer ce défaut sans tarder.



Danger!

Risque de blessures graves voire mortelles pour le passager si l'airbag passager reste désactivé après le démontage du siège enfant.

- ▷ Réactivez impérativement l'airbag passager après le démontage du siège enfant.

Elimination

Les générateurs de gaz intacts, les véhicules entiers ou les systèmes avec unité airbag ne doivent pas être rebutés en tant que ferraille, déchets "normaux" ou dans d'autres lieux de stockage pour substances dangereuses. Votre

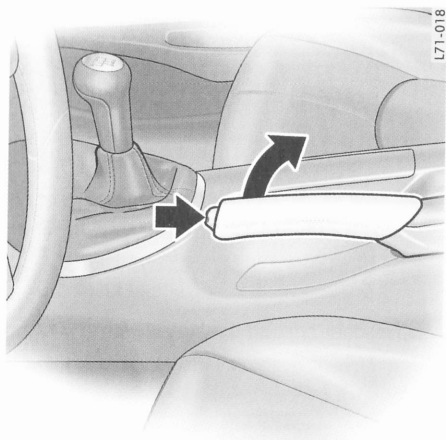

Voyant de contrôle

Les voyants de contrôle au niveau du combiné d'instruments et de l'ordinateur de bord s'allument lorsque le frein est serré et s'éteignent lorsque le frein est complètement desserré.

- ▷ Respectez les instructions du chapitre «MESSAGES D'AVERTISSEMENT DANS LE COMBINÉ D'INSTRUMENTS ET SUR L'ORDINATEUR DE BORD» à la page 119.

Frein de stationnement

Fonction

Le frein de stationnement agit sur les roues arrière et sert à assurer le véhicule à l'arrêt.

Serrage du frein de stationnement

- ▷ Tirez le levier de frein vers le haut.

Desserrage du frein de stationnement

- ▷ Tirez légèrement le levier vers le haut, appuyez sur le bouton de sécurité et abaissez intégralement le levier.

Pédale de frein

Remarques générales



Danger!

- ↳ La course de la pédale ne doit pas être entravée par le tapis ou par tout autre élément.
 - ↳ L'assistance ne peut fonctionner que lorsque le moteur tourne. Lorsque le moteur est arrêté ou que le servofrein présente un défaut, un effort beaucoup plus important doit être exercé sur la pédale de frein lors du freinage. Dans ce cas, l'ABS et le Traction Control sont également hors fonction.
 - ↳ Respectez les instructions du chapitre «REMORQUAGE» à la page 231.
 - ↳ En cas de fortes pluies, de flaques d'eau importantes ou après le lavage, il se peut que le véhicule réagisse avec un léger retard au freinage, qui exige une pression plus prononcée sur la pédale.
 - ↳ Prévoyez donc une distance de sécurité plus importante par rapport au véhicule qui vous précède ou faites "sécher" les freins par intermittence. Veillez impérativement à ne pas gêner les véhicules qui vous suivent.
- ▷ Après une conduite prolongée sur des routes salées, une couche peut se former sur les disques et plaquettes de freins, réduisant ainsi considérablement le coefficient de frottement et l'efficacité de freinage.
 - ▷ Les disques et plaquettes de freins doivent par conséquent être lavés tous les 15 jours environ à l'aide d'un puissant jet d'eau. Le nettoyage opéré dans les installations de lavage automatiques n'est pas suffisant. Afin d'éviter la corrosion des disques de frein, faites "sécher" les freins (freinages brefs) avant de garer le véhicule (sauf sur les véhicules équipés de disques de frein en céramique PCCB).
 - ▷ Après une immobilisation prolongée du véhicule, il est inévitable que les disques de frein présentent un phénomène de corrosion, malgré l'utilisation de fonte grise alliée, et qu'ils aient alors tendance à "brouter". Le degré de corrosion et ses répercussions dépendent de la durée d'immobilisation, de l'utilisation plus ou moins intensive des sels d'épandage en hiver ainsi que des détergents utilisés dans les installations de lavage automatiques (sauf pour les véhicules avec freins PCCB). En cas de diminution notable du confort de freinage, nous recommandons de faire vérifier vos freins. Consultez un atelier spécialisé. Nous vous recommandons de faire exécuter ces opérations par un concessionnaire Porsche, car celui-ci dispose du personnel d'atelier formé tout spécialement ainsi que des pièces détachées et outils nécessaires.
 - ▷ Afin de ménager le système de freinage lors des descentes, un rapport de vitesses inférieur doit être passé en temps voulu (action du frein moteur). Si l'action du frein moteur n'est pas suffisante sur des descentes importantes, actionnez la pédale de frein par intermittence. Un freinage continu entraîne la surchauffe des freins, ce qui diminue la puissance de freinage.

- ▷ Respectez les instructions du chapitre «NIVEAU DE LIQUIDE DE FREIN» à la page 172.
-

Plaquettes et disques de freins

L'usure des plaquettes ou des disques de freins dépend fortement du mode de conduite et des conditions d'utilisation et ne peut donc pas être exprimée de façon générale en termes de kilométrage.

Le système de freinage hautes performances offre un freinage optimal quelles que soient la vitesse et la température. En fonction de la vitesse, de la puissance de freinage et des conditions ambiantes (par ex. température, humidité de l'air), un grincement des freins peut par conséquent se produire.

Voyant de contrôle

Si la limite d'usure est atteinte, les témoins du combiné d'instruments et de l'ordinateur de bord s'allument.

- ▷ Respectez les instructions du chapitre «MESSAGES D'AVERTISSEMENT DANS LE COMBINÉ D'INSTRUMENTS ET SUR L'ORDINATEUR DE BORD» à la page 119.

- ▷ Faites remplacer les plaquettes de frein sans délai. Consultez un atelier spécialisé. Nous vous recommandons de faire exécuter ces opérations par un concessionnaire Porsche, car celui-ci dispose du personnel d'atelier formé tout spécialement ainsi que des pièces détachées et outils nécessaires.

Mesures sur banc d'essai

Les contrôles sur banc de freinage doivent être réalisés uniquement sur des bancs d'essai à plateaux ou à rouleaux.

Les valeurs limites suivantes ne doivent pas être dépassées sur les bancs d'essai à rouleaux:

- Vitesse de contrôle 8 km/h
- Durée du contrôle 20 secondes

Les contrôles du frein de stationnement sur banc de freinage doivent être réalisés uniquement avec contact coupé.

Système de freinage ABS

(système antiblocage)



Danger!

- Malgré les avantages de l'ABS, il n'en reste pas moins que le conducteur doit faire appel à son sens des responsabilités et adapter sa conduite et ses manœuvres à l'état de la chaussée, aux conditions atmosphériques et à la densité du trafic.
- Les conditions de sécurité accrues du véhicule ne doivent en aucun cas vous inciter à prendre des risques plus importants. Les limites de la physique automobile ne peuvent pas être repoussées, même avec l'ABS. L'ABS ne diminue pas les risques d'accident dus à une conduite trop rapide.

L'ABS garantit

Une dirigeabilité totale

Le véhicule reste manœuvrable

Une bonne stabilité dynamique

Les roues ne se bloquent pas, donc pas de dérapage

Une distance de freinage optimale

- En règle générale, diminution de la distance de freinage

L'absence de blocage des roues

- Pas de méplats sur les pneumatiques

Fonction

L'ABS a pour avantage décisif de conserver au véhicule sa stabilité et sa manœuvrabilité lors du danger.

En cas de freinage maximal, l'ABS évite le blocage des roues sur presque tous les types de revêtements et ce jusqu'à l'arrêt quasi total du véhicule.

La régulation ABS commence à intervenir dès qu'une roue a tendance à se bloquer. Ce processus de régulation est assimilable à une série de coups de frein à intervalles très rapprochés. Les pulsations de la pédale de frein, accompagnées d'un "bruit très audible", incitent le conducteur à adapter la vitesse du véhicule à l'état de la chaussée.

- ▷ Si vous devez freiner à fond, appuyez complètement sur la pédale de frein pendant tout le processus de freinage, même si vous ressentez des pulsations. Ne relâchez pas la pression sur la pédale de frein.

Voyant de contrôle

Si les voyants de contrôle ABS du combiné d'instruments et de l'ordinateur de bord s'allument

alors que le moteur tourne, cela signifie que l'ABS s'est désactivé à cause d'un défaut. Dans ce cas, le système de freinage fonctionne **sans prévention du blocage des roues**, comme sur les véhicules non équipés de l'ABS.

- ▷ Adaptez votre mode de conduite au nouveau comportement de freinage du véhicule. Faites contrôler le système ABS afin d'éviter l'apparition d'autres défauts ultérieurs dont l'effet ne saurait être entièrement défini.
- ▷ Consultez un atelier spécialisé. Nous vous recommandons de faire exécuter ces opérations par un concessionnaire Porsche, car celui-ci dispose du personnel d'atelier formé tout spécialement ainsi que des pièces détachées et outils nécessaires.

Le calculateur électronique de l'ABS est paramétré pour les dimensions de pneumatiques homologuées. L'utilisation de pneumatiques dont les dimensions ne seraient pas homologuées peut entraîner une modification de la vitesse de rotation des roues et la désactivation de l'ABS.

Traction Control (TC)

Fonction

Le TC empêche les roues motrices de patiner au démarrage et en cas d'accélération. La stabilité routière et la traction sont ainsi améliorées sur l'ensemble de la plage de vitesses.



Danger!

- ▷ Malgré les avantages du TC, il n'en reste pas moins que le conducteur doit faire appel à son sens des responsabilités et adapter sa conduite et ses manœuvres à l'état de la chaussée, aux conditions atmosphériques et à la densité du trafic.
- ▷ Les conditions de sécurité accrues du véhicule ne doivent en aucun cas vous inciter à prendre des risques plus importants. Les limites de la physique automobile ne peuvent pas être repoussées même avec le TC. Le TC ne diminue pas les risques d'accidents dus à une conduite trop rapide.

Fonctionnement

Le TC se met automatiquement en marche après chaque démarrage du moteur.

Fonction

Régulation du couple moteur

Si le TC détecte le dépassement d'une certaine différence de vitesse de rotation entre les roues des essieux avant et arrière (patinage), la puissance du moteur diminue automatiquement.

Régulation du freinage

Non seulement le TC réduit la puissance du moteur, mais il freine aussi les roues qui patinent.

Les régulations TC se manifestent au conducteur par les aspects suivants qui l'invitent à adapter son mode de conduite à l'état de la chaussée :

- le voyant multifonctions TC clignote dans le combiné d'instruments,
- bruits hydrauliques audibles,
- réduction de la puissance moteur.

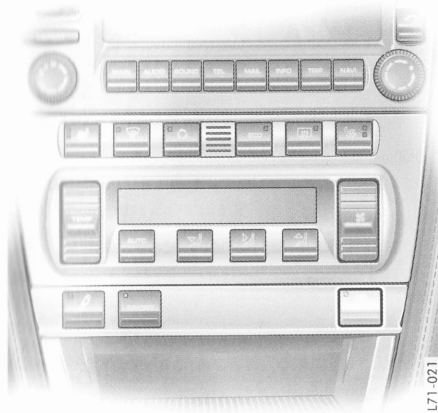

Désactivation du Traction Control

- Appuyez sur la touche TC OFF. Le TC est désactivé après une courte temporisation. Lorsque le TC est désactivé, le voyant multifonctions TC s'allume dans le combiné d'instruments. Le TC est inactif, même en cas d'urgence.

Remarque concernant l'utilisation

- Le TC ne peut pas être désactivé pendant la procédure de réglage (le voyant multifonctions TC clignote).

Le TC devrait toujours être activé en conduite "normale". C'est notamment le cas si la chaussée est mouillée.

Il peut être cependant avantageux de désactiver provisoirement le TC dans certaines conditions exceptionnelles :

- sur un sol meuble et sur neige profonde,
- en cas de manoeuvres de dégagement (par ex. véhicule embourbé),
- en cas d'utilisation de chaînes à neige.

Réactivation du Traction Control

- Appuyez sur la touche TC OFF. Le TC est activé après une courte temporisation.

Remarque concernant l'utilisation

Le TC ne peut pas être réactivé lors d'une régulation du freinage.

Mode sport

Lorsque le mode Sport et le TC sont activés, les interventions du TC favorisent l'agilité et la dynamique :

Le TC intervient donc plus tardivement qu'en mode normal. Le conducteur peut manoeuvrer son véhicule de façon plus agile dans des situations extrêmes. Vous pouvez donc obtenir des résultats optimaux en tours de piste, notamment sur circuit et sur revêtement sec.

Dans le même temps, et quand le mode Sport est sélectionné, une cartographie moteur optimisée en couple et en puissance est activée pour les régimes bas et moyens, que le TC soit allumé

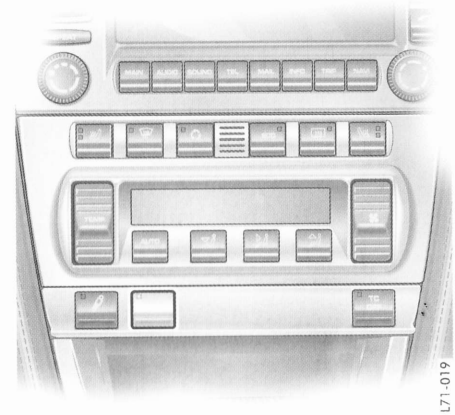

ou éteint. Les valeurs maximales de puissance moteur et de couple sont les mêmes, que le mode Sport soit activé ou non.

Lorsque le mode Sport est désactivé, la cartographie moteur "standard" est activée.

Activation/désactivation du mode sport

- Appuyez sur la touche SPORT de la console centrale. Lorsque le mode sport est activé, la diode lumineuse s'allume dans la touche SPORT.



L71-020

- S'il est allumé en continu, le voyant indique que le TC est désactivé.
- Les voyants du combiné d'instruments et de l'ordinateur de bord indiquent un défaut. Le TC est hors fonction. Faites réparer le défaut.
- ▷ Consultez un atelier spécialisé. Nous vous recommandons de faire exécuter ces opérations par un concessionnaire Porsche, car celui-ci dispose du personnel d'atelier formé tout spécialement ainsi que des pièces détachées et outils nécessaires.

Remorquage

- ▷ Respectez les instructions du chapitre «REMORQUAGE» à la page 231.

Mesures sur banc d'essai

Les contrôles du frein de stationnement sur banc de freinage doivent être réalisés uniquement avec contact coupé.

Lorsque le mode sport est activé, le message SPORT apparaît sur le compteur de vitesse numérique.

Le mode sport revient automatiquement en mode normal lorsque vous coupez le contact.

Voyant multifonctions TC

- Le voyant multifonctions TC du combiné d'instruments s'allume lors du contrôle des lampes, contact mis.
- Le voyant clignote pour indiquer qu'un processus de régulation est en cours.



Porsche Active Suspension Management (PASM)

Fonction

Après le démarrage du moteur, le mode PASM précédemment sélectionné est activé. Le retour automatique en mode normal ne s'effectue pas après la coupure du contact.

Le PASM met à disposition du conducteur deux réglages de châssis : "Normal" et "Sport". La sélection s'effectue par le biais d'une touche dans la console centrale.

En mode normal, le châssis est dans une configuration de base utile pour la route et les circuits avec chaussées déformées. Le mode sport offre des caractéristiques d'amortissement favorisant la dynamique (p.ex. sur les circuits aux chaussées non déformées).

Selon les conditions et l'état du trafic, le système d'amortissement variable sélectionne individuellement le tarage d'amortisseur adapté pour chaque roue.

Exemple : Si la conduite est nettement sportive en mode normal, le PASM adapte ici aussi automatiquement le comportement des amortisseurs aux conditions de conduite.

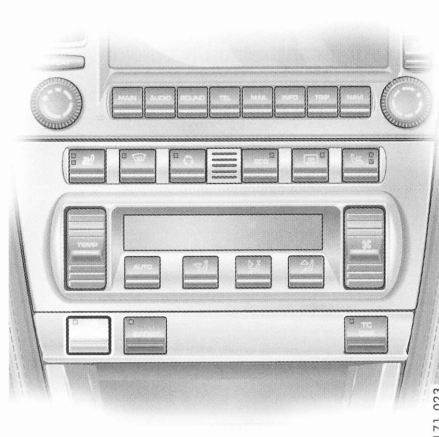

Activation du mode sport du PASM

- ▷ Appuyez sur la touche PASM de la console centrale. Lorsque le mode sport du PASM est activé, la diode lumineuse s'allume dans la touche **et** un message s'affiche au niveau de l'ordinateur de bord.

Désactivation du mode sport du PASM

- ▷ Appuyez sur la touche PASM de la console centrale. La diode lumineuse de la touche s'éteint **et** un message apparaît dans l'ordinateur de bord.

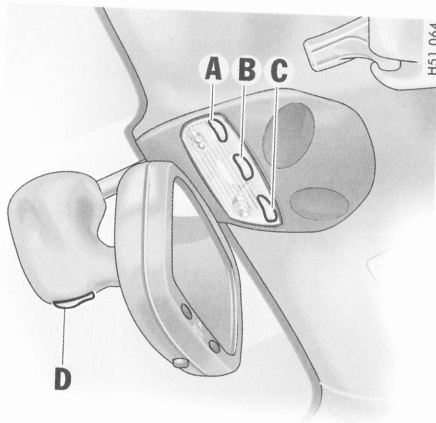

- A,C - Interrupteur pour le spot de lecture conducteur/passager
- B - Interrupteur pour le plafonnier et l'éclairage du bas de l'habitacle
- D - Eclairage d'orientation

Éclairage intérieur

Coupure automatique

- ▷ Respectez les instructions du chapitre «COUPURE AUTOMATIQUE DES RÉCEPTEURS ÉLECTRIQUES AU BOUT DE 2 HEURES/7 JOURS» à la page 205.

Véhicules avec rétroviseurs à réglage automatique anti-éblouissement

- ▷ Avant d'activer l'éclairage intérieur, désactivez le système de réglage automatique anti-éblouissement des rétroviseurs. Sinon, les rétroviseurs risquent de vous éblouir.

Plafonniers, spots de lecture

Arrêt

- ▷ Appuyez sur la moitié gauche de l'interrupteur.

Allumage continu

- ▷ Appuyez sur la moitié droite de l'interrupteur.

Allumage et extinction automatiques

- ▷ Amenez l'interrupteur en position centrale.

Les plafonniers et l'éclairage du bas de l'habitacle s'allument lors du déverrouillage ou de l'ouverture d'une porte ou lorsque l'on retire la clé du contacteur d'allumage.

L'éclairage intérieur s'éteint avec une temporisation de 2 minutes environ après la fermeture de la portière. Dès que le contact est mis ou que le véhicule est verrouillé, l'éclairage intérieur s'éteint.

Eclairage d'orientation

Une diode luminescente dans le pied du rétroviseur intérieur vous aide à vous orienter dans l'habitacle du véhicule lorsqu'il fait nuit.

Remarque concernant l'utilisation

Pour les véhicules équipés du pack Sport-Chrono Plus, la luminosité de l'éclairage d'orientation peut être modifiée au niveau du PCM.

- ▷ Reportez-vous au chapitre "Mémoire individuelle" dans la notice séparée du PCM.

Commande, instruments

Vue d'ensemble des fonctions

1. Contacteur d'allumage/antivol de direction
2. Combiné feux clignotants, feux de route, appels de phares
3. Microphone mains libres pour téléphone
4. Avertisseur sonore
5. Commutateur d'essuie-glace/lave-glace, essuie-glace arrière
6. Bouton du chauffage de siège, côté gauche
7. Capteur de température de l'habitacle / antenne GPS
8. Chronomètre
9. Bouton de feux de détresse
10. Bouton de verrouillage centralisé, affichage de l'activation du système d'alarme
11. Autoradio, Porsche Communication Management (PCM)
12. Bouton de chauffage du siège, côté droit
13. Porte-gobelet
14. Commutateur d'éclairage
15. Levier de commande de l'ordinateur de bord
16. Levier de verrouillage du réglage de la colonne de direction
17. Levier de commande du Tempostat
18. Panneau de commande de la climatisation automatique
19. Porsche Active Suspension Management (PASM), Sport, Traction Control

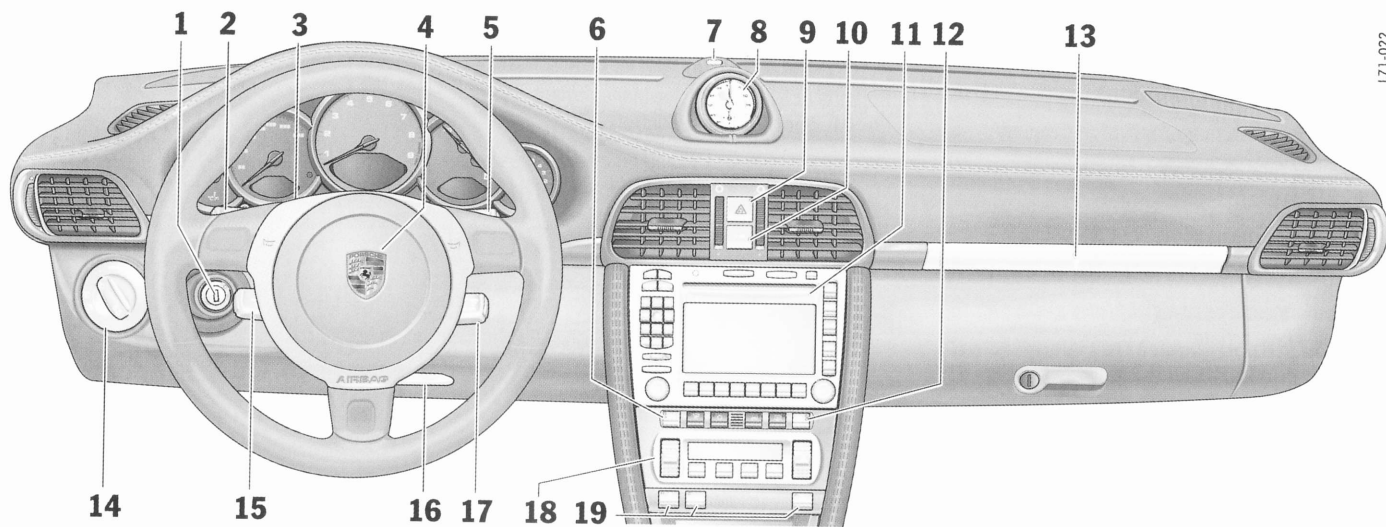

L71-022

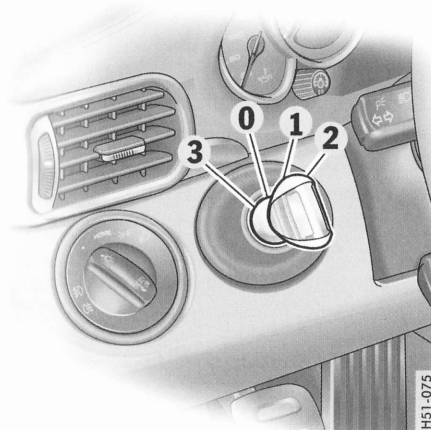

- 0 - Position de base
- 1 - Contact mis
- 2 - Démarrer le moteur
- 3 - Contact coupé

Contacteur d'allumage/antivol de direction

Positions de la clé de contact

Le contacteur d'allumage présente quatre positions pour la clé de contact. La clé de contact revient à la position de départ depuis chaque position du contacteur d'allumage.

Position 0 de la clé de contact

Position de base

La clé de contact ne peut pas être retirée lorsque le contact est mis ou que le moteur a démarré.

Pour retirer la clé de contact :

- ▷ Arrêtez le véhicule.
- ▷ Coupez le contact.
- ▷ Retirez la clé de contact.

Position 1 de la clé de contact

Contact mis

- ▷ Tournez la clé de contact dans la position **1**. Le contact est mis.

Remarque concernant l'utilisation

- ▷ Tous les consommateurs d'énergie peuvent être mis en marche.
- ▷ Respectez les instructions du chapitre «MESSAGES D'AVERTISSEMENT DANS LE COMBINÉ D'INSTRUMENTS ET SUR L'ORDINATEUR DE BORD» à la page 119.

Position 2 de la clé de contact

Démarrage du moteur

- ▷ Tournez la clé de contact dans la position **2** du contacteur d'allumage.
- ▷ Respectez les instructions du chapitre «DÉMARRAGE ET ARRÊT DU MOTEUR» à la page 68.

Position 3 de la clé de contact

Contact coupé

- ▷ Tournez la clé de contact dans la position **3** du contacteur d'allumage.

Verrouillage de la colonne de direction

Verrouillage automatique

Le retrait de la clé de contact verrouille automatiquement la colonne de direction.

- ▷ **La clé de contact ne doit être retirée que lorsque le véhicule est à l'arrêt. Sinon, l'antivol de direction s'enclenche et le véhicule ne peut plus être dirigé.**
- ▷ Retirez toujours **la clé de contact** lorsque vous quittez le véhicule.

Déverrouillage automatique

L'introduction de la clé de contact déverrouille automatiquement la colonne de direction.

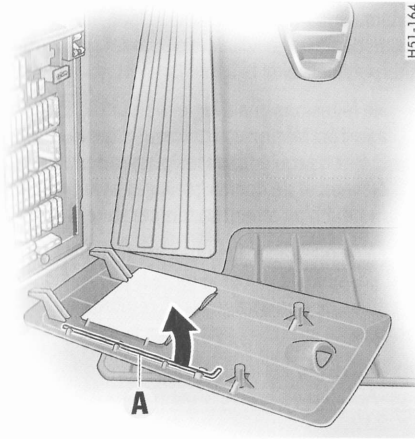

Déverrouillage de secours de la clé de contact

Si la batterie est déchargée, il sera nécessaire d'actionner le dispositif de secours pour pouvoir retirer la clé de contact.

1. Retirez le couvercle de la boîte à fusibles au niveau de l'évidement.
2. Déclipez le crochet métallique **A** à l'intérieur du couvercle.

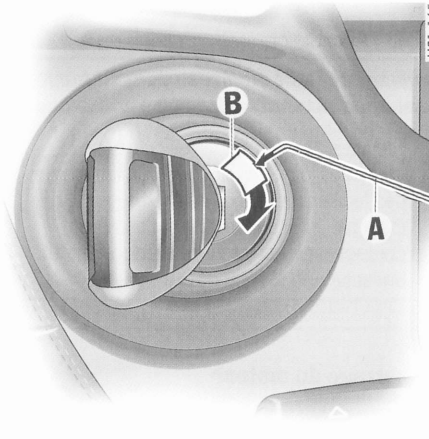

3. A l'aide du crochet métallique **A**, retirez le couvercle en plastique **B** du contacteur d'allumage. Attention de ne pas perdre le couvercle en plastique **B**.

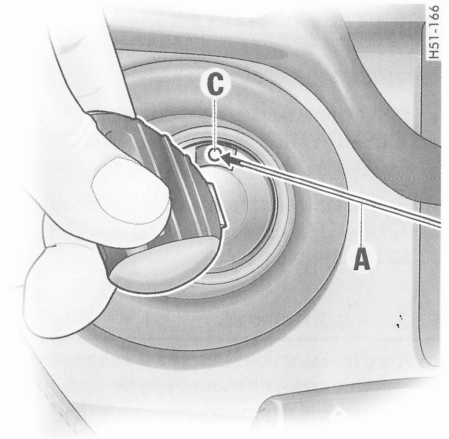

4. Tournez la clé de contact complètement vers la gauche.
5. A l'aide du crochet métallique **A**, appuyez dans l'ouverture **C**. Le verrouillage doit être audible.
6. Retirez la clé de contact dans la position **O**.
7. Remettez le couvercle en plastique **B** en place.

Démarrage et arrêt du moteur

Remarques générales

- ▷ Respectez les instructions du chapitre «DÉSACTIVATION DU SYSTÈME ANTIDÉMARRAGE» à la page 19.
- ▷ Respectez les instructions du chapitre «SYSTÈME D'ÉPURATION DES GAZ D'ÉCHAPPEMENT» à la page 174.



Avertissement!

Risque d'intoxication. Les gaz d'échappement contiennent du monoxyde de carbone; ce gaz invisible et inodore provoque des intoxications graves, même à faible concentration.

- ▷ Ne démarrez jamais le moteur et ne le laissez jamais tourner dans un local fermé.



Avertissement!

Risque d'incendie au niveau du système d'échappement brûlant.

- ▷ Ne faites pas tourner le véhicule et ne le gardez pas là où des matériaux inflammables, des feuilles mortes ou de l'herbe sèche par exemple, sont susceptibles d'entrer en contact avec le système d'échappement brûlant.

Démarrage du moteur

- ▷ Appuyez sur la pédale de frein.
- ▷ Enfoncez à fond la pédale d'embrayage et maintenez-la enfoncée.
- ▷ Positionnez le levier de vitesses au point mort.
- ▷ N'actionnez pas la pédale d'accélérateur. Le calculateur de gestion moteur prépare le mélange adéquat lors du démarrage.
- ▷ N'actionnez pas le démarreur plus de 10 secondes environ. Si besoin est, répétez l'opération de démarrage après une pause de 10 secondes environ. Ramenez d'abord la clé en position **3**.

Le premier actionnement du démarreur s'interrompt automatiquement après le démarrage du

moteur. Si le moteur ne démarre pas, les processus de démarrage suivants ne seront pas arrêtés automatiquement.

- ▷ Ne faites pas chauffer le moteur du véhicule à l'arrêt. Mettez-vous en route tout de suite. Évitez de rouler dans les plages de régime élevées et de donner plein gaz avant que le moteur n'ait atteint sa température de service.

En cas de puissance insuffisante de la batterie, il est possible de lancer le moteur au moyen de câbles de démarrage ou en remorquant le véhicule.

- ▷ Respectez les instructions du chapitre «ASSISTANCE AU DÉMARRAGE» à la page 212.
- ▷ Afin de garantir un bon état de charge de la batterie et ainsi la bonne capacité de démarrage du moteur, les consommateurs d'énergie non indispensables doivent être arrêtés lorsque le contact est mis et pour des régimes moteur faibles (embouteillages, circulation en ville ou files de voitures).

Arrêt du moteur

- ▷ Ne coupez le contact qu'après l'arrêt complet du véhicule, car l'assistance de direction et de freinage se désactive une fois le moteur arrêté.

- ↳ La clé de contact ne doit être retirée que lorsque le véhicule est à l'arrêt. Sinon, l'antivol de direction s'enclenche et le véhicule ne peut plus être dirigé.
- ↳ Lorsque vous quittez le véhicule, **retirez toujours la clé de contact** et serrez le frein à main.

Remarque

Lorsque la clé de contact est en place, la batterie du véhicule se décharge plus rapidement que la normale.

- ↳ Respectez les instructions du chapitre «COUPURE AUTOMATIQUE DES RÉCEPTEURS ÉLECTRIQUES AU BOUT DE 2 HEURES/7 JOURS» à la page 205.

Ventilateur du compartiment moteur, ventilateurs de refroidissement

Les radiateurs et leur ventilateur se trouvent à l'avant du véhicule. Le ventilateur du compartiment moteur est monté sous le capot du compartiment moteur.



Avertissement!

Risque de blessures. Après l'arrêt du moteur, la température du compartiment moteur est surveillée pendant 30 minutes environ. Dans cet intervalle, le ventilateur peut continuer de fonctionner ou s'enclencher en fonction de la température.

- ▷ Effectuez les interventions au niveau de cet élément avec la plus grande prudence et uniquement lorsque le moteur est à l'arrêt.
-



Avertissement!

Risque de blessures. Le ventilateur de la partie avant du véhicule peut être activé lorsque le moteur tourne et se mettre en marche de manière inattendue.

- ▷ Effectuez les interventions au niveau de cet élément uniquement lorsque le moteur est à l'arrêt.
-

Combiné d'instruments

Récapitulatif

Vous trouverez les informations relatives aux différents affichages dans les chapitres correspondants.

1. Affichage de la température de l'huile moteur
2. Compteur de vitesse analogique
3. Voyant de contrôle de la pression des pneumatiques
4. Indicateur de direction gauche
5. Compte-tours
6. Voyant de contrôle feux de route
7. Indicateur de direction droit
8. Affichage de passage au rapport supérieur
9. Système de refroidissement Affichage de température et voyant de contrôle
10. Carburant Affichage de niveau et voyant de contrôle
11. Affichage de la pression de l'huile moteur
12. Bouton de réglage de l'éclairage des instruments et du compteur kilométrique journalier
13. Affichage du kilométrage total et du kilométrage journalier
14. Voyant de contrôle Tempostat

15. Capteur lumineux pour l'éclairage des instruments
16. Voyant de contrôle airbag
17. Voyant de contrôle des gaz d'échappement (Check Engine)
18. Voyant de contrôle central
19. Ordinateur de bord
20. Voyant multifonctions du Traction Control
21. Voyant de contrôle des freins
22. Voyant de contrôle de ceinture
23. Voyant de contrôle ABS
24. Pendulette et température extérieure
25. Bouton de réglage de l'heure

En mettant le contact, chaque voyant s'allume pour le contrôle des lampes.

Remarque

Les messages d'avertissement sont enregistrés dans la mémoire du calculateur correspondant pour être lus par un concessionnaire Porsche.

Ces informations peuvent également être utilisées pour vous protéger ou protéger Porsche contre des réclamations non justifiées.

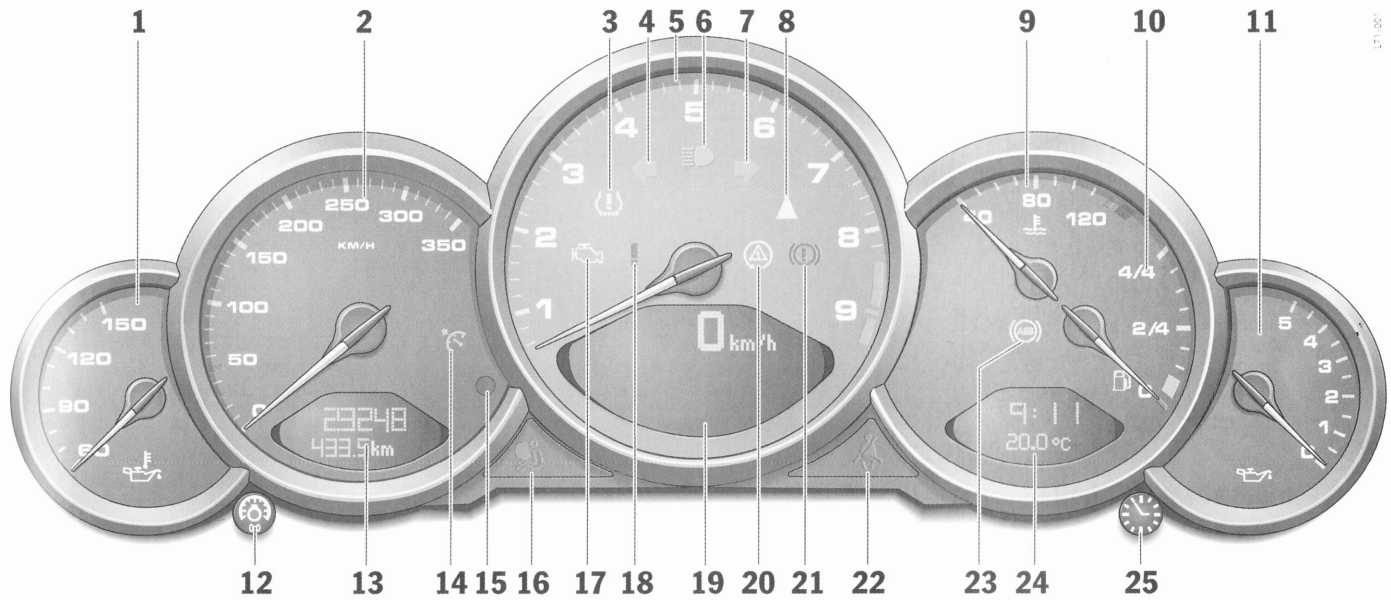

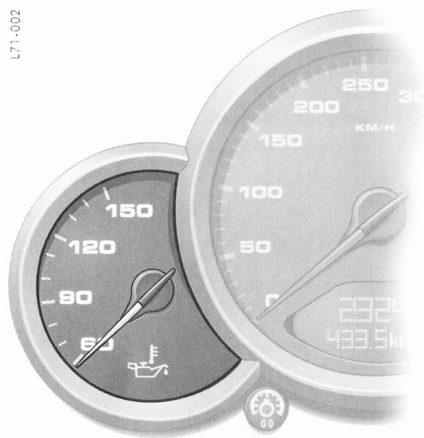

Température de l'huile moteur

Affichage

La température de l'huile moteur est affichée dans la partie gauche du combiné d'instruments.



- A** - Bouton de réglage de l'éclairage des instruments et du compteur kilométrique journalier

Voyant de contrôle Tempostat

Affichage

Le voyant de contrôle indique l'activation du tempostat.

Éclairage des instruments

Fonction

L'éclairage est automatiquement adapté à l'intensité lumineuse environnante par le capteur lumineux situé dans le compteur de vitesse analogique.

Eclairage du véhicule allumé, l'intensité lumineuse des instruments et des commutateurs peut également être réglée manuellement.



Avertissement!

Risque d'accident lors du réglage de la luminosité en conduisant. Ceci pourrait conduire à la perte de contrôle du véhicule.

- ▷ Ne passez pas la main entre les branches du volant lorsque vous roulez.

Remarque

Lorsque l'éclairage du véhicule est allumé, l'éclairage des graduations pour les cadrans clairs s'active et se désactive en fonction de la luminosité ambiante.



Atténuation de l'éclairage des instruments

- ▷ Maintenez le bouton de réglage **A** dans la direction voulue jusqu'à atteindre le niveau de luminosité souhaité.

Le niveau de luminosité sélectionné est représenté par un affichage à barres sur l'écran de l'ordinateur de bord.

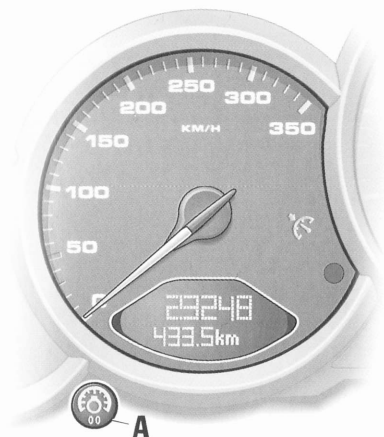

- ▷ Maintenez le bouton de réglage **A** enfoncé pendant 1 seconde environ **ou**
- ▷ remettez à zéro le kilométrage dans le menu "SET" de l'ordinateur de bord.
- ▷ Respectez les instructions du chapitre «ORDINATEUR DE BORD (OB)» à la page 86.

Le compteur se remet à 0 une fois les 9999 kilomètres ou 6213 miles dépassés.

Compteur kilométrique journalier

Remise à 0 km



Avertissement!

Risque d'accident lors de la remise à zéro du compteur journalier en conduisant. Ceci pourrait conduire à la perte de contrôle du véhicule.

- 1 - Ne passez pas la main entre les branches du volant lorsque vous roulez.



Compteur de vitesse

Affichage

Le compteur de vitesse numérique est intégré dans l'ordinateur de bord. En cas de changement des unités de kilomètres en miles, l'affichage en km/h passe en mph.

Commutation des unités kilomètres/miles

Les unités du compteur kilométrique et du compteur de vitesse peuvent également être changées dans le menu SET de l'ordinateur de bord.

- ▷ Respectez les instructions du chapitre «SET RÉGLAGE DE BASE DE L'ORDINATEUR DE BORD» à la page 115.



Compte-tours

Affichage

La zone rouge qui figure sur les graduations du compte-tours est un avertissement visuel qui vous indique le régime maximum admissible.

À l'accélération, l'alimentation en carburant est interrompue à l'approche de la zone rouge afin de protéger le moteur. Avant de passer un rapport inférieur, assurez-vous que les régimes de retrogradage maximum autorisés sont respectés.

Affichage de passage au rapport supérieur

En plus de la zone rouge qui figure sur les graduations du compte-tours, la flèche de passage au rapport supérieur incite à changer de rapport en temps voulu.



Indicateur de direction

L'indicateur de direction clignote au même rythme que les clignotants eux-mêmes.

Flèche gauche – Clignotant gauche
Flèche droite - Clignotant droit

Si le rythme de l'affichage s'accélère de manière sensible, vérifiez le fonctionnement des clignotants.



Voyant de contrôle des feux de route

Le voyant de contrôle s'allume lorsque le véhicule est en feux de route ou lors d'appels de phares.

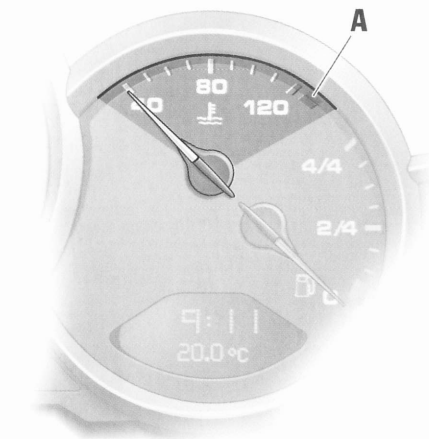

L71-007

Système de refroidissement

Affichage de la température (contact mis)

Aiguille dans la plage gauche - moteur froid

- ▷ Evitez les régimes élevés et une sollicitation importante du moteur.

Aiguille dans la plage centrale - température de fonctionnement normale

L'aiguille peut osciller jusque dans la zone rouge en cas de charge moteur élevée et de températures extérieures élevées.

Voyant de contrôle "A"

- ▷ Consultez un atelier spécialisé pour tout défaut au niveau du système de refroidissement. Nous vous recommandons de faire exécuter ces opérations par un concessionnaire Porsche, car celui-ci dispose du personnel d'atelier formé tout spécialement ainsi que des pièces détachées et outils nécessaires.

Si la température du liquide de refroidissement est trop élevée, le **voyant de contrôle de l'affichage de la température s'allume**. Par ailleurs, un avertissement s'affiche sur l'ordinateur de bord.

- ▷ Arrêtez le moteur et laissez-le refroidir.
- ▷ Vérifiez s'il y a des corps étrangers sur les radiateurs et dans les canaux d'air de refroidissement à l'avant du véhicule.
- ▷ Contrôlez le niveau du liquide de refroidissement. Si nécessaire, faites l'appoint de liquide de refroidissement.
- ▷ Faites réparer ce défaut.
- ▷ Respectez les instructions du chapitre «NIVEAU DE LIQUIDE DE REFROIDISSEMENT» à la page 167.

Remarque

- ▷ Afin d'éviter des températures anormalement élevées, les canaux d'air de refroidissement ne doivent pas être recouverts de caches (p. ex. films, "jupes antigravillonnage").

Si le niveau du liquide de refroidissement est trop bas, le **voyant de contrôle de l'affichage de la température clignote**. Par ailleurs, un avertissement s'affiche sur l'ordinateur de bord.

- ▷ Arrêtez le moteur et laissez-le refroidir.
- ▷ Complétez le niveau de liquide de refroidissement.
- ▷ Faites réparer l'origine de ce défaut.
- ▷ Respectez les instructions du chapitre «NIVEAU DE LIQUIDE DE REFROIDISSEMENT» à la page 167.



Attention!

Risque d'endommagement du moteur.

- ▷ Arrêtez-vous si les voyants de contrôle s'allument ou clignotent malgré un niveau de liquide de refroidissement correct.
- ▷ Faites réparer ce défaut.

Ventilateur du compartiment moteur

Si le ventilateur du compartiment moteur tombe en panne, le **voyant de contrôle de l'affichage de la température clignote**. Par ailleurs, un avertissement s'affiche sur l'ordinateur de bord.

- ▷ Faites réparer l'origine de ce défaut.



Carburant

Affichage de niveau

Le contenu du réservoir est indiqué lorsque le contact est mis.

- ▷ Respectez les instructions du chapitre «CARACTÉRISTIQUES TECHNIQUES» à la page 236.

Des inclinaisons différentes du véhicule (par ex. descente ou montée de côtes) peuvent conduire à de légères différences d'affichage.

Remarque

Si vous ne mettez qu'une faible quantité d'essence dans un réservoir presque vide, celle-ci peut ne pas être détectée par l'indicateur de niveau de carburant ou lors du calcul de l'autonomie restante.

Voyant de contrôle "A"

Lorsque la quantité de carburant restante devient inférieure à 10 litres environ, **le voyant de contrôle de l'affichage de niveau s'allume lorsque le moteur tourne**. Par ailleurs, un avertissement s'affiche sur l'ordinateur de bord.

- ▷ Faites le plein à la prochaine occasion.



Attention!

Risque de détérioration du système d'épuration des gaz d'échappement en cas de quantité de carburant insuffisante.

- ▷ Ne roulez jamais jusqu'à épuisement du carburant.
 - ▷ Évitez de rouler vite dans les virages si les voyants de contrôle sont allumés.
-
- ▷ Respectez les instructions du chapitre «SYSTÈME D'ÉPURATION DES GAZ D'ÉCHAPPEMENT» à la page 174.

Le clignotement du voyant de contrôle de l'affichage de niveau signale un défaut du système.

Par ailleurs, un avertissement s'affiche sur l'ordinateur de bord. La quantité de carburant en réserve n'est alors plus signalée.

- ▷ Faites réparer ce défaut. Consultez un atelier spécialisé. Nous vous recommandons de faire exécuter ces opérations par un concessionnaire Porsche, car celui-ci dispose du personnel d'atelier formé tout spécialement ainsi que des pièces détachées et outils nécessaires.

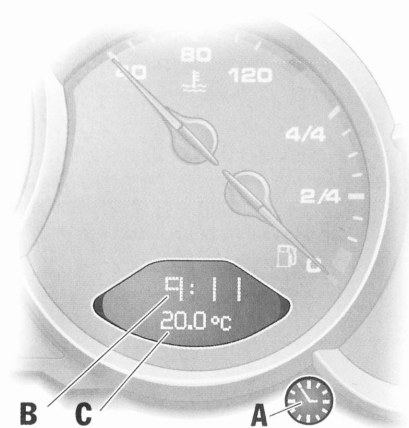

- A** - Bouton de réglage de l'heure
B - Pendulette
C - Affichage de la température extérieure

Pendulette

Arrêt automatique

L'affichage de l'heure disparaît 4 minutes environ après la coupure du contact ou le verrouillage du véhicule.

Réglage de l'heure

Condition



Avertissement!

Risque d'accident lors du réglage de l'heure en conduisant. Ceci pourrait conduire à la perte de contrôle du véhicule.

- ▷ Ne passez pas la main entre les branches du volant lorsque vous roulez.

Réglage des heures

- ▷ Maintenez le bouton de réglage **A** appuyé pendant environ 1 seconde. L'affichage des heures clignote.
- ▷ Tournez le bouton dans la direction souhaitée :

vers la droite - augmentation des heures

vers la gauche - diminution des heures

Réglage lent (heure par heure) - rotation brève du bouton

Réglage rapide (défilement de l'affichage) - bouton maintenu actionné

Réglage des minutes

- ▷ Appuyez de nouveau sur le bouton de réglage. L'affichage des minutes clignote.
- ▷ Réglage par rotation, identique au réglage des heures.

Quitter le mode de réglage

S'effectue automatiquement au bout d'une minute ou :

- ▷ Appuyez de nouveau sur le bouton de réglage.

Si le mode de réglage est quitté volontairement en pressant le bouton, la pendulette démarre à la seconde précise.

Remarque

Le mode pendulette 12 h/24 h peut être modifié dans l'ordinateur de bord.

Température extérieure

L'affichage de la température extérieure **C** n'est pas un détecteur de verglas. Même si la température affichée est supérieure à 0°C, la chaussée peut être verglacée, en particulier sur les ponts et sur les portions de route restant à l'ombre.



L71-010



Pression d'huile moteur

Affichage

La pression d'huile pour un moteur chaud et tournant à un régime de 3000 1/min doit être d'env. 3,5 bars ou plus.

Si la pression d'huile baisse soudainement, alors que le moteur tourne ou que vous roulez, et qu'un message d'avertissement s'affiche sur l'ordinateur de bord:

- ▷ Arrêtez-vous immédiatement à un emplacement approprié.
- ▷ Arrêtez le moteur.

- ▷ Recherchez une éventuelle fuite d'huile importante sur ou sous le véhicule.
- ▷ Si aucune fuite d'huile n'est visible: moteur au ralenti, mesurez le niveau d'huile à l'aide de l'ordinateur de bord.
- ▷ Respectez les instructions du chapitre «ORDINATEUR DE BORD (OB)» à la page 86.
- ▷ Respectez les instructions du chapitre «NIVEAU D'HUILE MOTEUR» à la page 171.
- ▷ Si nécessaire, faites l'appoint d'huile moteur.



Attention!

Risque d'endommagement du moteur.

- ▷ Arrêtez-vous si vous détectez une fuite d'huile importante.
- ▷ Arrêtez-vous si le message d'avertissement apparaît malgré un niveau d'huile correct.
- ▷ Faites réparer le défaut. Consultez un atelier spécialisé. Nous vous recommandons de faire exécuter ces opérations par un concessionnaire Porsche, car celui-ci dispose du personnel d'atelier formé tout spécialement ainsi que des pièces détachées et outils nécessaires.



Batterie/Alternateur

Baisse de la tension de bord

Si la tension de bord baisse sensiblement, un message d'avertissement s'affiche sur l'ordinateur de bord.

Si le voyant de contrôle de l'ordinateur de bord venait à s'allumer lorsque le moteur tourne ou pendant que vous roulez :

- ▷ Arrêtez-vous à un emplacement sûr et coupez le moteur.

Causes possibles

- Défaut du dispositif de charge de la batterie
- Courroie d'entraînement cassée



Avertissement!

Risque d'accident et d'endommagement du moteur. Une courroie d'entraînement cassée entraîne la perte de l'assistance de direction (effort de braquage accru) et le refroidissement du moteur devient inexistant.

- ▷ Ne continuez pas à rouler.
- ▷ Faites réparer le défaut.

- ▷ Consultez un atelier spécialisé. Nous vous recommandons de faire exécuter ces opérations par un concessionnaire Porsche, car celui-ci dispose du personnel d'atelier formé tout spécialement ainsi que des pièces détachées et outils nécessaires.
-

! **Voyant de contrôle central**

Messages d'avertissement dans le menu INFO

Le voyant de contrôle central du combiné d'instruments s'allume lorsque le menu INFO contient des messages d'avertissement.

Vous pouvez accéder à ces messages par le biais du menu INFO de l'ordinateur de bord:

- 1 - Respectez les instructions du chapitre «INFO MESSAGES D'AVERTISSEMENT» à la page 92.

Voyant de contrôle des freins

Affichage

Le voyant de contrôle du combiné d'instruments s'allume:

- lorsque le frein à main est serré,
- lorsque le niveau de liquide de frein est trop bas,
- lorsque la limite d'usure des plaquettes de frein a été atteinte,
- en cas de défaut du répartiteur de freinage.

Par ailleurs, le message d'avertissement correspondant s'affiche sur l'ordinateur de bord.

- ▷ Respectez les instructions du chapitre «MESSAGES D'AVERTISSEMENT DANS LE COMBINÉ D'INSTRUMENTS ET SUR L'ORDINATEUR DE BORD» à la page 119.

Contrôle des gaz d'échappement

Voyant de contrôle

Le contrôle des gaz d'échappement détecte rapidement les erreurs de fonctionnement qui peuvent entraîner p. ex. le dégagement important de substances nocives ou des dégâts. Les voyants de contrôle du combiné d'instruments et de l'ordinateur de bord indiquent les défauts en restant allumés ou en clignotant. Les défauts détectés sont stockés dans la mémoire de défauts du calculateur.

Le voyant de contrôle du combiné d'instruments s'allume contact mis et s'éteint 4 secondes environ après le démarrage du moteur, ce qui permet de contrôler les lampes.

Le voyant de contrôle du combiné d'instruments indique par un clignotement les conditions de service (par ex. ratés du moteur) pouvant entraîner des dégâts pour les pièces du système d'épuration des gaz d'échappement. Par ailleurs, un avertissement s'affiche sur l'ordinateur de bord.

- ▷ Vous devez dans ce cas réduire immédiatement la charge du moteur en relâchant la pédale d'accélérateur. Lorsque l'on quitte la zone critique, le voyant de contrôle du combiné d'instruments reste allumé en continu.

Afin d'éviter d'endommager le moteur ou le système d'épuration des gaz d'échappement (par ex. catalyseur) :

- ▷ En conduisant de façon modérée, rendez-vous dans un atelier spécialisé. Nous vous recommandons de faire exécuter ces opérations par un concessionnaire Porsche, car celui-ci dispose du personnel d'atelier formé tout spécialement ainsi que des pièces détachées et outils nécessaires.



Attention!

Risque de détérioration. Le système d'épuration des gaz d'échappement peut présenter une surchauffe si le voyant de contrôle du combiné d'instruments continue de clignoter après le relâchement de la pédale d'accélérateur.

- ▷ Arrêtez-vous immédiatement à un emplacement sûr. Les matériaux inflammables, des feuilles mortes ou de l'herbe sèche par exemple, ne doivent pas entrer en contact avec le système d'échappement brûlant.
- ▷ Arrêtez le moteur.
- ▷ Faites analyser et réparer ce défaut dans un atelier spécialisé.



L71-011

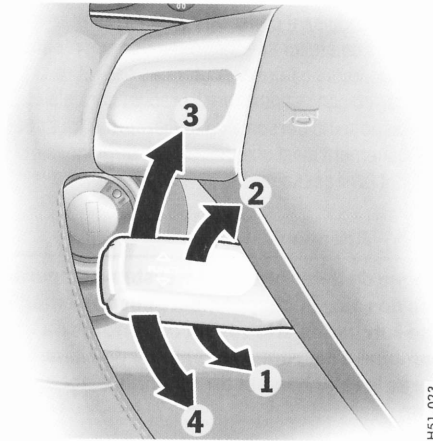

H51-023

Ordinateur de bord (OB)

Ecran

L'écran se situe sous le compte-tours.

Fonctionnement

- Lorsque le contact est mis,
- lorsque le moteur tourne.

Commande

Il n'est pas possible, dans le cadre du présent Manuel Technique, de décrire toutes les fonctions de l'ordinateur de bord de façon approfondie. Les exemples suivants vous permettent toutefois de vous familiariser très rapidement avec le principe de fonctionnement et de vous orienter dans la structure des menus.

Dans le menu "SET", vous pouvez à tout moment retourner au réglage de base effectué en usine.

Levier de commande

Fonction

L'ordinateur de bord est commandé par le levier inférieur gauche situé sur la colonne de direction.

Sélection des fonctions de l'ordinateur de bord

- ▷ Poussez le levier vers le haut **3** ou vers le bas **4**.

Confirmation de la sélection (Entrée)

- ▷ Poussez le levier vers l'avant **1**.

Retour à une étape ou plusieurs étapes de sélection précédentes

- ▷ Tirez le levier une ou plusieurs fois **2** vers l'arrière **ou**
- ▷  sélectionnez la flèche sur l'écran de l'ordinateur de bord avec le levier de commande et poussez celui-ci vers l'avant **1**.

Remarque

En tirant plusieurs fois le levier de commande, vous retournez toujours au menu principal.



- A - Compteur de vitesse numérique
- B - Affichage central
- C - Partie inférieure de l'écran

Fonctions et possibilités d'affichage

Possibilités de sélection

Remarque

Les possibilités de sélection et les affichages sur l'ordinateur de bord dépendent de l'équipement de votre véhicule. Il se peut donc que toutes les possibilités de sélection et les affichages mentionnés ici ne soient pas disponibles sur votre ordinateur de bord.

Réglage de base

- Affichage central : Station

Il est possible de sélectionner la ligne centrale de l'ordinateur de bord **B** dans le menu SET.

Appel des fonctions de l'ordinateur de bord dans l'affichage "C"

- ▷ Poussez le levier de commande vers le haut ou le bas (la zone de sélection **D** doit être désactivée).

Les valeurs suivantes peuvent être appelées successivement :

- Vitesse moyenne (\emptyset km/h),
- Consommation moyenne (\emptyset l/100 km),
- Autonomie restante (km \rightarrow),
- Pression des pneumatiques,
- Indications du système de navigation (si activé dans le menu SET).

Remarque

Les valeurs "Vitesse moyenne", "Consommation moyenne" et "Compteur journalier" peuvent être remises à zéro dans le menu SET.

Activation ou désactivation de la zone de sélection "D"

- ▷ Poussez le levier de commande vers l'avant ou vers l'arrière.

Flèche "E" indiquant la suite



Flèche

- ▷ Poussez le levier de commande vers le bas pour faire défiler le menu vers le bas.



Flèche

- ▷ Poussez le levier de commande vers le haut pour faire défiler le menu vers le haut.

H65-550

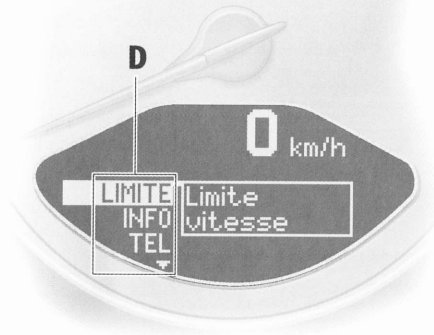

D - Zone de sélection

H65-551

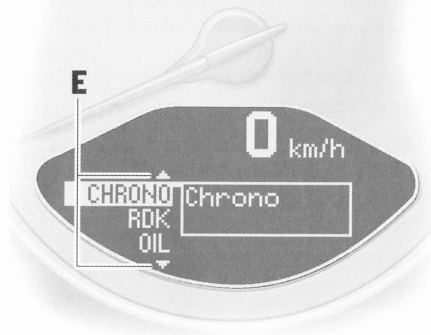

E - Flèches indiquant la suite

H65-508

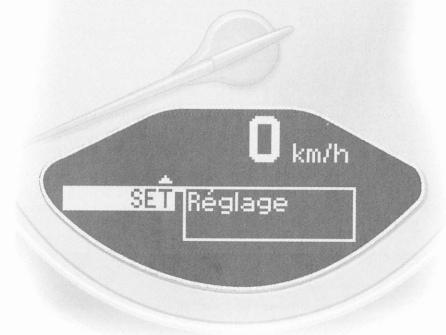

LIMITE Signal d'avertissement sonore pour la limite de vitesse

Fonction

Le signal d'avertissement sonore peut être activé pour des vitesses supérieures à 10 km/h. Il retentit lorsque la vitesse réglée est dépassée. Pour que le signal retentisse à nouveau, la vitesse momentanée doit être inférieure de 5 km/h minimum à la vitesse réglée.

Activation de la zone de sélection "D"

↳ Poussez le levier de commande vers l'avant.



H65-502

Réglage de la vitesse

▷ Sélectionnez LIMITE à l'aide du levier de commande.



H65-509

▷ Poussez le levier de commande vers l'avant.

H65-509



Option 1 : confirmation de la vitesse actuelle

- ▷ Poussez le levier de commande vers l'avant.

Le signal d'avertissement sonore est activé pour la vitesse actuelle.

- Affichage

H65-512



Option 2 : présélection de la vitesse

- ▷ Sélectionnez "LIMITE activée" à l'aide du levier de commande :

- désactivée

- activée

- ▷ Si elle est "désactivée", poussez le levier de commande vers l'avant.

H65-511

- ▷ Sélectionnez "xx km/h" avec le levier de commande.
- ▷ Poussez le levier de commande vers l'avant.



H65-510

Coupure du signal d'avertissement sonore

- ▷ Sélectionnez "LIMITE activée" à l'aide du levier de commande.
- ▷ Poussez le levier de commande vers l'avant.
- Affichage

- 1- Exercez de petites pressions sur le levier de commande vers le haut ou le bas jusqu'à atteindre la vitesse souhaitée.

Vers le haut : la vitesse augmente

Vers le bas : la vitesse diminue

Remarque

- 1- Une poussée continue sur le levier vers le haut ou le bas règle la vitesse par incréments de 10 km/h.
- 1- Poussez le levier de commande vers l'avant.



H65-503

INFO Messages d'avertissement

Activation de la zone de sélection "D"

- ▷ Poussez le levier de commande vers l'avant.

Appel des messages d'avertissement

- ▷ Sélectionnez INFO à l'aide du levier de commande.



H65-513

- ▷ Poussez le levier de commande vers l'avant.

Les éventuels messages d'avertissement peuvent désormais être appelés à l'aide du levier de commande. Vous pouvez également appeler des messages d'avertissement qui ont été acquittés pendant la conduite (disponibles uniquement jusqu'à la prochaine mise du contact).



H65-514

- ▷ Poussez le levier de commande vers l'avant.
- ▷ Poussez le levier de commande vers l'avant ou tirez-le vers l'arrière. Le menu Info s'affiche de nouveau.



TEL Informations téléphone

Activation de la zone de sélection "D"

- 1 - Poussez le levier de commande vers l'avant.

Consulter les informations téléphone

- 1 - Sélectionnez TEL à l'aide du levier de commande.



- ▷ Poussez le levier de commande vers l'avant.



Remarque

Le menu "Non acceptés" vous permet p. ex. de consulter les appels intervenus en votre absence.



H65-561



H65-566

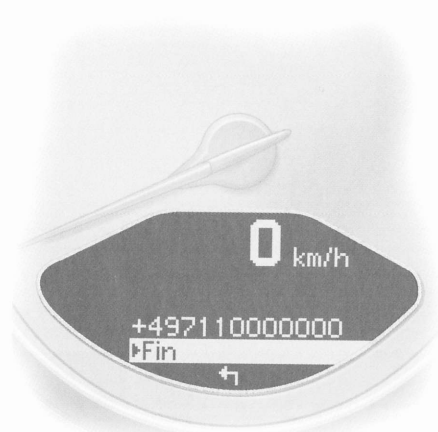

H65-564

Exemple : Sélectionner un numéro du répertoire, puis l'appeler

- ▷ Sélectionnez "Répertoire" à l'aide du levier de commande.

- ▷ Poussez le levier de commande vers l'avant.
- ▷ Composez le numéro de votre correspondant et poussez le levier de commande vers l'avant. La communication est établie.

- ▷ Pour terminer la communication, poussez le levier de commande vers l'avant.



Appel entrant

- 1- Sélectionnez "Décrocher" ou "Refuser" et poussez le levier de commande vers l'avant.

Remarque

Les appels refusés peuvent être consultés dans le menu "Non acceptés".

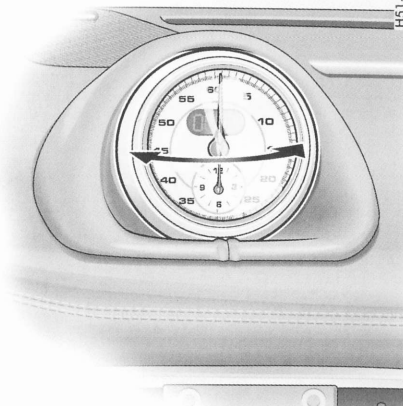

CHRONO Chronomètre

Fonction

Le chronomètre permet d'enregistrer n'importe quels temps, p. ex. sur un circuit ou sur le trajet pour se rendre au travail. Sur les véhicules équipés de Porsche Communication Management (PCM), il est possible d'enregistrer et d'analyser les temps chronométrés.

- ▷ Reportez-vous au chapitre "Affichage sport" dans la notice séparée du PCM.

Chronomètre sur le tableau de bord

Le chronomètre possède un affichage analogique et numérique. La grande aiguille de l'affichage analogique décompte les secondes. Les deux petites aiguilles décomptent les heures et les minutes. L'affichage revient à zéro au bout de 12 heures. L'affichage numérique indique les secondes et 1/100 de seconde. L'affichage numérique et l'affichage de l'ordinateur de bord peuvent indiquer jusqu'à 99 heures et 59 minutes.

Il est possible d'orienter le chronomètre tant vers la gauche que vers la droite.

Affichages du chronomètre :

- dans le chronomètre du tableau de bord,
- dans le menu CHRONO de l'ordinateur de bord,
- dans l'affichage des performances du PCM.

Marche/arrêt du chronomètre

Tous les affichages du chronomètre sont lancés et arrêtés dans le menu CHRONO de l'ordinateur de bord.

Remarque concernant l'utilisation

Si vous quittez le menu CHRONO alors que le chronomètre tourne, l'enregistrement du temps se poursuit.

Le chronomètre s'arrête dès que l'on coupe le contact. Il repart si vous remettez le contact dans les 4 minutes qui suivent environ.

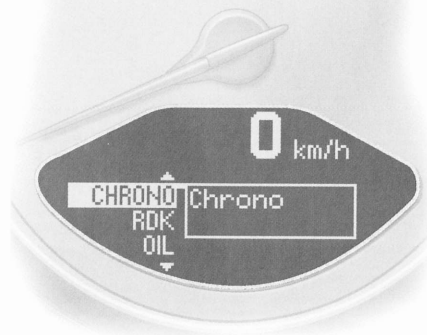

Le chronomètre ne peut être remis à zéro que dans le menu CHRONO via la commande "Reset".

Lancer le chronomètre

- ▷ Poussez le levier de commande vers l'avant. La zone de sélection est activée.
- ▷ Sélectionnez CHRONO à l'aide du levier de commande.

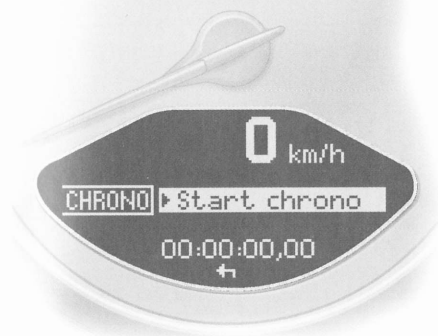

H65-515

▷ Poussez le levier de commande vers l'avant.



H65-538

▷ Poussez le levier de commande vers l'avant. Le temps défile dans tous les affichages du chronomètre. L'affichage de l'ordinateur de bord devient "Stop chrono/Temps interm".

Remarque

PCM : Pour analyser les données dans le PCM, il convient de sélectionner l'affichage Performance dans le menu "Affichage trip/sport/commencer conduite".

H65-538



Arrêter le chronomètre

Après le démarrage du chronométrage, l'affichage de l'ordinateur de bord devient "Stop chrono/Temps interm".

- ▷ Sélectionnez "Stop chrono" à l'aide du levier de commande.

H65-543



- ▷ Poussez le levier vers l'avant. Le temps est arrêté dans tous les affichages du chronomètre et l'affichage de l'ordinateur de bord devient "Continuer/Reset".

Il est possible de continuer l'enregistrement ou de revenir à zéro.

Remarque

PCM : Après l'arrêt du chronomètre, le PCM demande s'il doit mémoriser le temps.

H65-543



Continuer

Après l'arrêt de l'enregistrement, l'affichage de l'ordinateur de bord devient "Continuer/Reset".

H65-545



- ▷ Poussez le levier de commande vers l'avant.
Les affichages du chronomètre continuent.
- L'affichage de l'ordinateur de bord revient à "Stop chrono/Temps interm". Vous pouvez arrêter le chronomètre ou arrêter un temps intermédiaire.

H65-540



Remettre à zéro

Après l'arrêt de l'enregistrement, l'affichage de l'ordinateur de bord devient "Continuer/Reset".

- ▷ Sélectionnez "Reset" à l'aide du levier de commande.

H65-515



- ▷ Poussez le levier de commande vers l'avant.
L'affichage revient à "Start". L'affichage du chronomètre dans le tableau de bord et l'ordinateur de bord revient à zéro.

H61-153

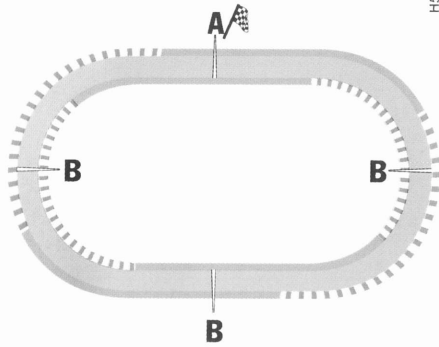

- A - Tour de piste
- B - Temps intermédiaire

Affichage des temps intermédiaires

Pour un trajet sur route ou un tour de piste sur un circuit, il est possible d'afficher plusieurs temps intermédiaires. Les temps intermédiaires **B** sont fournis à titre d'information. Sur les véhicules équipés de Porsche Communication Management (PCM), il est possible d'enregistrer et d'analyser les temps de tours de piste **A**.

H65-539



Après le démarrage du chronométrage, l'affichage de l'ordinateur de bord devient "Stop chrono/Temps interm".



▷ Sélectionnez "Temps interm." à l'aide du levier de commande et poussez celui-ci vers l'avant.

Le temps intermédiaire s'affiche environ 5 secondes. L'affichage de l'ordinateur de bord revient ensuite à "Stop chrono/Temps interm."

▷ Vous pouvez arrêter le chronomètre ou arrêter un autre temps intermédiaire.

Lancer le chronométrage d'un nouveau tour de piste

Après la sélection de "Temps interm", le message "Nouveau tr. ?" s'affiche pendant 5 secondes.

▷ Sélectionnez "Nouveau tr. ?" avec le levier de commande et poussez celui-ci vers l'avant.

H65-541



H65-539



Le nouveau tour de piste s'affiche sur l'ordinateur de bord et dans le PCM. Les temps dans l'ordinateur de bord et le PCM commencent à zéro. Le chronomètre du tableau de bord continue à afficher le temps total.

- ▷ L'affichage de l'ordinateur de bord revient très vite à "Stop chrono/Temps interm".
- ▷ Vous pouvez arrêter le chronomètre ou arrêter un autre temps intermédiaire ou un nouveau tour de piste.

Remarque

PCM : Pour enregistrer le temps d'un tour de piste dans le PCM, sélectionnez l'affichage Performance dans le menu "Affichage trip/sport/commencer conduite".

RDK – Système de contrôle de la pression des pneus

Fonction

Le système de contrôle de la pression des pneumatiques surveille en permanence la pression et la température des quatre pneumatiques et avertit le conducteur en cas de pression insuffisante.

L'affichage ainsi que les réglages du système de contrôle de la pression des pneumatiques s'opèrent sur l'ordinateur de bord. Vous devez toutefois continuer à régler la pression des pneumatiques sur les roues.

Il appartient au conducteur de procéder au gonflage correct des pneumatiques et au réglage correct sur l'ordinateur de bord.

Le système de contrôle de la pression des pneus offre les fonctionnalités suivantes :

- Affichage de la pression effective des pneus (pression réelle) pendant la conduite.
- Affichage de l'écart par rapport à la pression théorique (regonfler).
- Affichage du type de pneumatique actuellement paramétré.
- Avertissements en deux étapes concernant la pression des pneus.



Danger!

Malgré les avantages du système de contrôle de la pression des pneumatiques, il appartient au conducteur d'actualiser les réglages dans l'ordinateur de bord et les pressions dans les pneus. Une pression insuffisante réduit la sécurité routière du véhicule et détériore le pneu et la roue.

- ▷ Arrêtez-vous immédiatement à un emplacement approprié après l'affichage d'une crevaison et vérifiez l'état des pneumatiques. Réparez si nécessaire le dégât à l'aide de produit anticrevaison.
- ▷ Ne continuez en aucun cas à rouler avec des pneus défectueux.
- ▷ La réparation d'un pneumatique avec le produit anticrevaison est uniquement une réparation d'urgence permettant de poursuivre la route jusqu'au prochain atelier de réparation. La vitesse maximale autorisée est de 80 km/h.
- ▷ Ne roulez pas avec des pneus dont la pression diminue à vue d'œil. En cas de doute, faites contrôler les pneumatiques par un atelier spécialisé.
- ▷ Vous devez immédiatement faire changer des pneus défectueux par un atelier spécialisé. **La réparation des pneumatiques est strictement interdite.**

- ▷ Si le système de contrôle de la pression des pneumatiques est défectueux (p. ex. émetteur défectueux), consultez immédiatement un atelier spécialisé et faites réparer le dégât. La pression des pneus n'est pas surveillée si le système de contrôle est défectueux.
- ▷ Utilisez exclusivement des différences de pression indiquées dans "Info pression" du menu Pression des pneumatiques ou dans les avertissements correspondants pour corriger la pression de gonflage des pneumatiques.
- ▷ Les pneumatiques peuvent se dégonfler au fil du temps sans présenter pour autant un défaut. Un avertissement s'affiche alors sur l'écran de l'ordinateur de bord. Corrigez la pression de gonflage des pneumatiques à la prochaine occasion.
- ▷ Le système de contrôle de la pression des pneumatiques avertit aussi bien des dommages résultant d'une perte de pression naturelle des pneus que d'une perte lente de pression due à des corps étrangers. Il ne peut pas vous avertir de dommages soudains (p. ex. un éclatement du pneu dû à un corps étranger).

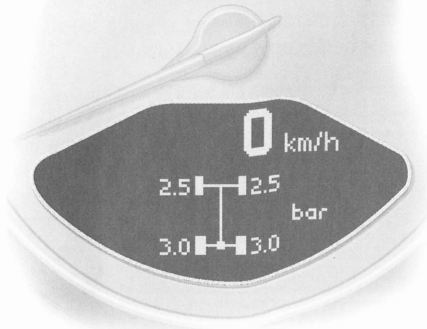

Paramètres dans l'ordinateur de bord

Fonction Pression des pneumatiques de l'ordinateur de bord

La fonction Pression des pneumatiques de l'ordinateur de bord indique la pression des pneumatiques (pression réelle) au niveau des quatre roues en fonction de la température. Tout en conduisant, vous pouvez voir la pression augmenter au fur et à mesure de l'échauffement des pneumatiques. **Cet affichage n'est fourni qu'à titre d'information.**

- ▷ Ne modifiez en aucun cas la pression des pneus en raison de cet affichage.

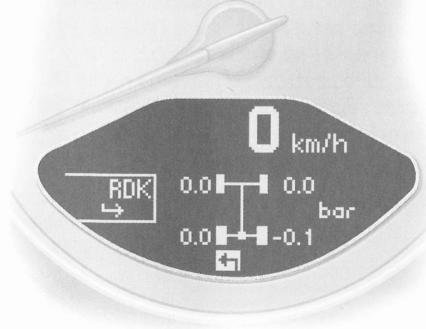

Activation de la fonction Pression des pneumatiques de l'ordinateur de bord

- ▷ Poussez le levier de commande vers le haut ou vers le bas jusqu'à ce que la fonction Pression des pneumatiques de l'ordinateur de bord s'affiche. (La zone de sélection doit être **désactivée**).

Info pression dans le menu Pression des pneumatiques

La pression de gonflage des pneumatiques varie en fonction de la température d'après les lois de la physique. Elle augmente ou diminue, pour une variation de température de 10°C, d'env. 0,1 bar.

Le système de contrôle de la pression des pneumatiques tient compte de cette dépendance entre la pression et la température.

Vous pouvez lire la pression des pneumatiques à corriger sur cet écran.

La pression des pneumatiques à corriger (pression à ajouter) est indiquée sur la roue affichée. Exemple: si l'écran affiche "-0,1 bar" pour le pneu arrière droit, vous devez regonfler le pneu de 0,1 bar.

Remarque

Vous ne pouvez appeler le menu Pression des pneumatiques que lorsque le véhicule est à l'arrêt.

Activation du menu "Info pression"

- ▷ Poussez le levier de commande vers l'avant pour activer la zone de sélection.
- ▷ Sélectionnez "RDK" à l'aide du levier de commande.
- ▷ Poussez le levier de commande vers l'avant. L'affichage passe au menu Pression des pneumatiques.
- ▷ Sélectionnez "Info pression" à l'aide du levier de commande.
- ▷ Poussez le levier de commande vers l'avant.

Remarque

Après avoir mis le contact, il peut s'écouler jusqu'à env. 1 minute avant que la pression de tous les pneumatiques s'affiche. Les valeurs de pression

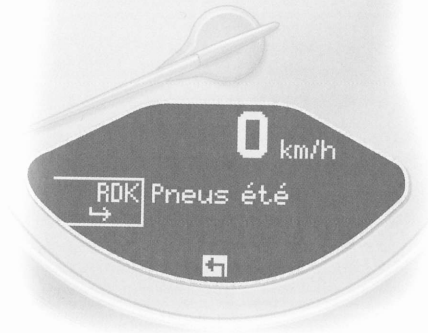

manquantes sont alors remplacées par des traits (".-").

Info pneus dans le menu Pression des pneumatiques

Informations sur les pneumatiques utilisés :

- Type de pneumatique : Pneumatiques été, hiver

"Info pneus" indique les réglages actuels des pneumatiques.

Activation du menu "Info pneus"

- ▷ Poussez le levier de commande vers l'avant pour activer la zone de sélection.
- ▷ Sélectionnez "RDK" à l'aide du levier de commande.
- ▷ Poussez le levier de commande vers l'avant. L'affichage passe au menu Pression des pneumatiques.
- ▷ Sélectionnez "Info pneus" à l'aide du levier de commande.
- ▷ Poussez le levier de commande vers l'avant.

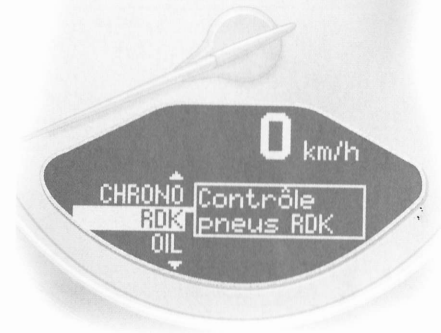

Sélection des pneumatiques dans le menu "Réglage"

- ▷ Poussez le levier de commande vers l'avant pour activer la zone de sélection.
- ▷ Sélectionnez "RDK" à l'aide du levier de commande.
- ▷ Poussez le levier de commande vers l'avant.

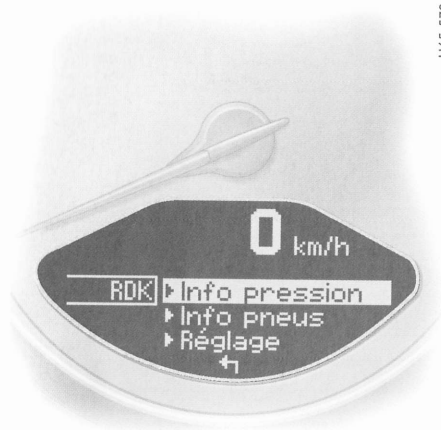

H65-573

L'affichage passe au menu Pression des pneumatiques.

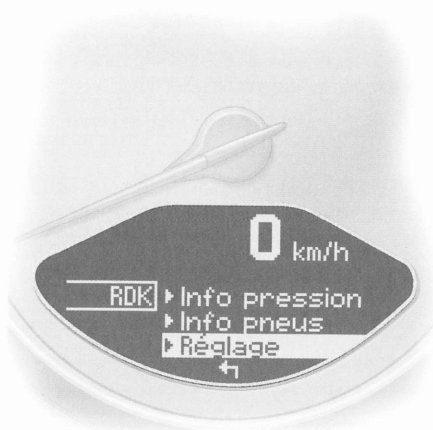

H65-574

- ▷ Sélectionnez "Réglage" à l'aide du levier de commande.
- ▷ Poussez le levier de commande vers l'avant.

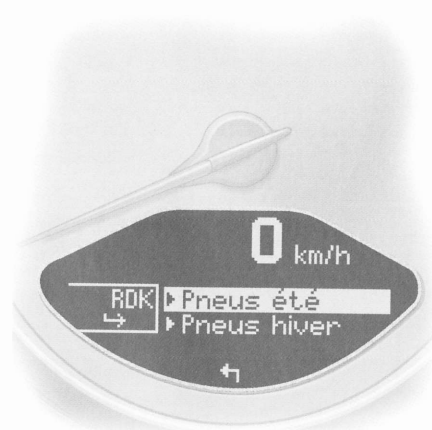

H65-572

- ▷ Sélectionnez le type de pneumatiques souhaité: été ou hiver.
- ▷ Poussez le levier de commande vers l'avant. Un écran de confirmation du type de pneumatiques sélectionné s'affiche.



- ▷ Sélectionnez "Continuer" et poussez le levier de commande vers l'avant.

Le réglage des propriétés des pneumatiques n'est terminé que lorsque le message "Procédure terminée" s'affiche sur l'ordinateur de bord.



- ▷ Sélectionnez la flèche (retour) et poussez le levier de commande vers l'avant. Le menu Pression des pneumatiques s'affiche de nouveau. Le message "Paramétrage système" s'affiche en outre sur l'ordinateur de bord.

Remarque

En cas d'interruption de la procédure de réglage, le message "Procédure interrompue" s'affiche. Toutes les données entrées jusque là sont perdues et les réglages d'origine demeurent valides. Le système de contrôle de pression ne se reparamètre que si le message "Procédure terminée" apparaît une fois le réglage terminé.

- ▷ Respectez les instructions du chapitre «PARAMÉTRAGE DU SYSTÈME» à la page 109.

Remarque

Avant de monter des pneus présentant des dimensions qui ne sont pas mémorisées, il convient de compléter les informations manquantes dans l'ordinateur de bord.

- ▷ Consultez un atelier spécialisé. Nous vous recommandons de faire exécuter ces opérations par un concessionnaire Porsche, car celui-ci dispose du personnel d'atelier formé tout spécialement ainsi que des pièces détachées et outils nécessaires.
- ▷ Utilisez exclusivement les pneumatiques préconisés par Porsche.

Remarque

Les possibilités de sélection dans le menu Pression des pneumatiques dépendent de l'équipement de votre véhicule. Il se peut donc que toutes les possibilités de sélection mentionnées ici ne soient pas disponibles dans l'affichage de votre ordinateur de bord.

- ▷ Assurez-vous que les pressions des pneumatiques correspondent à celles réglées dans l'ordinateur de bord. Si nécessaire, corrigez la pression des pneumatiques.
- ▷ Respectez les instructions du chapitre «CARACTÉRISTIQUES TECHNIQUES» à la page 236.

Avertissements concernant la pression des pneus

Le système de contrôle de la pression des pneumatiques vous avertit de la perte de pression en deux étapes selon l'importance de la perte :

Etape 1 - Regonfler (perte de pression de 0,2 bar à 0,4 bar)

Etape 2 - Crevaison (perte de pression à partir de 0,4 bar)

H65-531

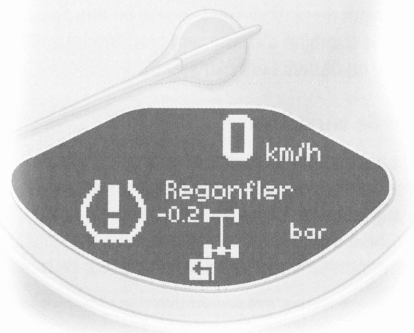

Etape 1 - Regonfler

La pression du pneu est trop faible de 0,2 bar à 0,4 bar. Une pression insuffisante réduit la sécurité routière du véhicule et détériore le pneu et la roue.

- ▷ La roue concernée avec la pression à ajouter est indiquée dans l'avertissement relatif à la pression des pneus. Regonflez-la à la prochaine occasion.

L'avertissement relatif à la pression des pneus apparaît quand le véhicule est à l'arrêt et il est possible de le quitter. Le voyant de contrôle de la pression des pneus dans le combiné d'instruments ne s'éteint que si la pression théorique a été corrigée.

H65-532

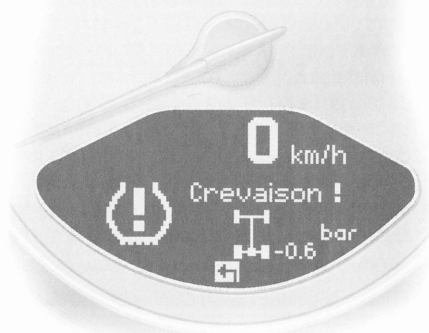

Etape 2 - Crevaison

La pression du pneu a diminué de plus de 0,4 bar. Cette perte de pression considérable constitue un danger pour la sécurité routière.

- ▷ Après l'apparition de l'avertissement sur l'ordinateur de bord, arrêtez-vous immédiatement à un emplacement approprié. Vérifiez l'état des pneumatiques. Si nécessaire, appliquez du produit anticrevaison et réglez la pression correcte des pneumatiques.

L'avertissement relatif à la pression des pneus apparaît pendant la conduite et il est possible de le quitter. Le voyant de contrôle de la pression des

H65-529

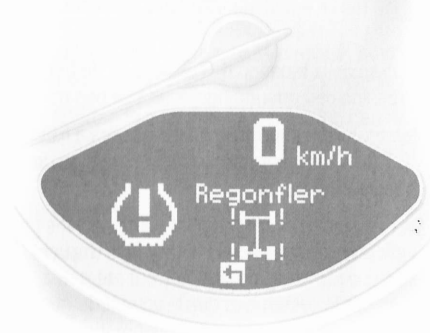

pneus dans le combiné d'instruments ne s'éteint que si la pression théorique a été corrigée.

Paramétrage du système

Après le changement d'une roue, le remplacement des capteurs ou la mise à jour des paramètres de réglage, le système de contrôle de pression se "reparamètre" en fonction des nouveaux pneumatiques. Le système de contrôle de la pression des pneumatiques identifie alors les pneumatiques et leur position de montage. Le message "RDK inactif Paramétrage" apparaît sur l'ordinateur de bord.

Il faut un certain temps au système de contrôle de la pression pour mémoriser les pneumatiques. Pendant ce temps, aucune pression actuelle des pneumatiques n'est disponible dans l'ordinateur de bord:

- l'écran de la fonction de l'ordinateur de bord Pression des pneumatiques affiche des traits.
- les pressions théoriques préconisées à froid (20°C) s'affichent dans le menu Pression des pneumatiques.
- le message d'avertissement s'affiche sans indication de pression ni de position (**figure**) dès que les roues du véhicule ont été détectées par le système et que le voyant de contrôle de la pression des pneumatiques est éteint.

Les indications de position et de pression s'affichent dès que le système de contrôle de pression a réussi à attribuer une position correcte à chacune des roues du véhicule.

Les pneumatiques sont exclusivement paramétrés pendant la conduite.

- ▷ Vérifiez par vous-même la pression des pneumatiques sur toutes les roues et corrigez-la en fonction des pressions théoriques requises.

Changement de roue et remplacement de pneumatique

- ▷ Les nouvelles roues doivent disposer de capteurs pour le système de contrôle de la pression des pneumatiques. Avant de procéder au changement d'une roue, contrôlez l'état de charge de la pile des capteurs. Consultez un atelier spécialisé. Nous vous recommandons de faire exécuter ces opérations par un concessionnaire Porsche, car celui-ci dispose du personnel d'atelier formé tout spécialement ainsi que des pièces détachées et outils nécessaires.

- ▷ Coupez le contact avant de changer la roue.

Les paramètres de réglage des pneumatiques doivent être mis à jour après le changement d'une roue.

Si les propriétés des nouveaux pneumatiques ne correspondent pas aux réglages dans l'ordinateur de bord, un message s'affiche.

- ▷ Actualisez les réglages dans l'ordinateur de bord lors du prochain arrêt du véhicule.

Voyant de contrôle

Le voyant de contrôle du compte-tours s'allume :

- Si une perte de pression est identifiée
- En cas de défaut du système de contrôle de la pression des pneumatiques

- Lors du paramétrage de roues/capteurs neufs, tant que les propres roues du véhicule ne sont pas détectées.

Le voyant de contrôle de la pression des pneus dans le combiné d'instruments ne s'éteint que si la cause du défaut a été éliminée.

Pas de surveillance

En cas de défauts, le système de contrôle de pression ne peut plus surveiller la pression des pneumatiques. Le voyant de contrôle dans le combiné d'instruments s'allume et un message correspondant apparaît sur l'ordinateur de bord.

La surveillance n'est pas active dans les cas suivants:

- défaut du système de contrôle de pression,
 - absence de capteurs pour le système de contrôle de pression,
 - provisoirement après un changement de roue (phase de paramétrage),
 - s'il y a plus de quatre capteurs de roue identifiés,
 - rayonnement parasite provoqué par d'autres systèmes radio, par ex. des écouteurs sans fil,
 - températures de pneumatiques trop élevées.
- ▷ Respectez les instructions du chapitre «MESSAGES D'AVERTISSEMENT DANS

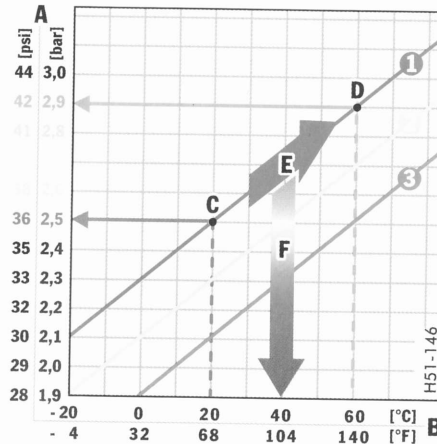

- A - Pression des pneumatiques
- B - Température des pneumatiques
- C - Pression de gonflage sur des pneumatiques froids
- D - Pression de gonflage sur des pneumatiques chauds
- E - Augmentation de pression en fonction de la température
- F - Chute de pression sur pneumatique défectueux/poreux

Augmentation de pression en fonction de la température

1. Droite des pressions théoriques

2. Avertissement étape 1 (de -0,2 bar à -0,4 bar)
3. Avertissement étape 2 (à partir de -0,4 bar)

La pression de gonflage des pneumatiques varie en fonction de la température d'après les lois de la physique. Elle augmente ou diminue, pour une variation de température de 10°C, d'env. 0,1 bar.

Le système de contrôle de la pression des pneumatiques tient compte de cette dépendance entre la pression et la température.

Pression des pneumatiques

Vous trouverez aussi les indications sur la pression des pneumatiques pour la conduite sur route dans ce Manuel Technique ou sur la plaque d'indication des pressions de gonflage dans la feuillure de portière gauche. Ces pressions s'appliquent à des pneumatiques froids (20°C).

- ▷ Utilisez exclusivement les pressions indiquées dans "Info pression" du menu Pression des pneumatiques ou dans les avertissements correspondants pour corriger la pression de gonflage des pneumatiques.

Pression des pneumatiques pour la conduite sur circuit

- ▷ Respectez les instructions du chapitre «REMARQUES SUR LA CONDUITE SUR CIRCUIT» à la page 9.

HUILE (OIL) Affichage et mesure du niveau d'huile moteur

Conditions



Attention!

Risque d'endommagement du moteur.

- ▷ Le niveau d'huile doit être régulièrement contrôlé avant tout ravitaillement en carburant.
- ▷ Ne laissez jamais le niveau d'huile descendre en dessous du repère Min.

1. Véhicule à l'arrêt.
2. Véhicule à l'horizontale.
3. Moteur chaud.
4. Moteur au ralenti.



H65-507



H65-534

Lancement de la mesure du niveau d'huile

- ▷ Poussez le levier de commande vers l'avant pour activer la zone de sélection.
- ▷ Sélectionnez "OIL" à l'aide du levier de commande.
- ▷ Poussez le levier de commande vers l'avant. La mesure est lancée.

- ▷ Laissez s'écouler le temps d'attente.
- ▷ Une fois la mesure terminée, vous pouvez lire le niveau d'huile moteur sur l'affichage par segments.

H65-500

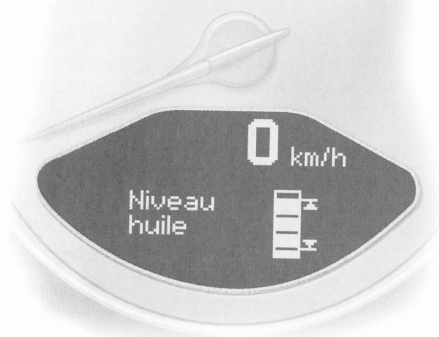

- Des segments remplis jusqu'à la ligne supérieure signifient que le niveau d'huile a atteint le repère maximum.
- ▷ Ne rajoutez en aucun cas de l'huile moteur.

H65-544

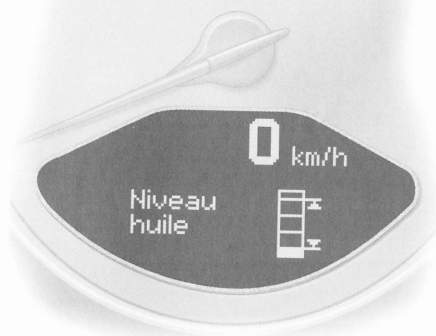

- Le segment inférieur rempli signifie que le niveau d'huile a atteint le repère minimum.
- ▷ Rajoutez immédiatement de l'huile moteur.
- Si le segment inférieur clignote, le niveau d'huile est passé en dessous du repère minimum.
- ▷ Rajoutez immédiatement de l'huile moteur.

La différence entre les repères Min. et Max. correspond à environ 1,5 litre. Un segment d'affichage entre les repères Min. et Max. correspond à env. 0,5 litre de quantité d'appoint.

- ▷ Si nécessaire, complétez le niveau d'huile moteur.

- ▷ Respectez les instructions du chapitre «NIVEAU D'HUILE MOTEUR» à la page 171.
- ▷ Ne dépassez en aucun cas le repère Max.

Défaut

Un défaut de l'affichage du niveau d'huile est indiqué par un message d'avertissement sur l'ordinateur de bord.

Affichage "Contrôler le niveau d'huile"

L'affichage "Contrôler le niveau d'huile" sur l'ordinateur de bord est un moyen supplémentaire de vous rappeler que le niveau d'huile doit être mesuré.

L'affichage est fonction du parcours et de l'état de marche et n'indique pas si le niveau d'huile est correct ou s'il doit être complété.

SET Réglage de base de l'ordinateur de bord

Activation de la zone de sélection "D"

- ▷ Poussez le levier de commande vers l'avant.

Modifier le réglage de base de l'ordinateur de bord

- ▷ Sélectionnez "SET" à l'aide du levier de commande.

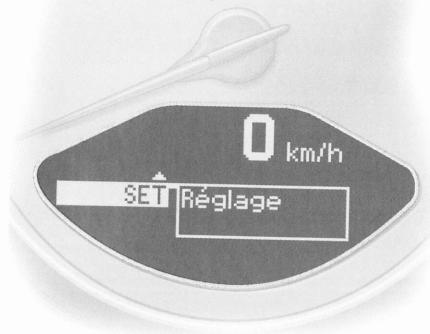

H65-508

- ▷ Poussez le levier de commande vers l'avant.
- ▷ Sélectionnez la fonction souhaitée à l'aide du levier de commande.

Remarques générales concernant les fonctions de l'ordinateur de bord

Autonomie restante

L'autonomie restante est calculée continuellement pendant la marche en tenant compte du contenu du réservoir, de la consommation actuelle et de la consommation moyenne. Plus le niveau baisse dans le réservoir, plus les réactions de l'affichage de l'autonomie restante sont rapides. C'est pourquoi les autonomies restantes inférieures à 15 kilomètres ne sont pas affichées.

Différentes inclinaisons du véhicule pendant la marche ou lors de l'appoint en carburant peuvent conduire à des données inexactes de l'autonomie restante.

Remarque

- ▷ Si vous ne mettez qu'une faible quantité d'essence dans un réservoir presque vide, ceci peut ne pas être détecté lors du calcul de l'autonomie restante.

Consommation moyenne et vitesse moyenne

Les valeurs affichées se réfèrent au trajet parcouru depuis la dernière remise à "zéro".

Le point de départ d'une mesure peut être réglé avant ou pendant la conduite. Les mesures ne

sont pas remises à zéro lorsque le contact est coupé, les valeurs peuvent donc être déterminées sur de longues durées. Le débranchement de la batterie du véhicule provoque l'effacement de cette mémoire.

Pression des pneumatiques







La fonction **Pression des pneumatiques** de l'ordinateur de bord indique la pression des pneumatiques au niveau des quatre roues en fonction de la température. Tout en conduisant, vous pouvez voir la pression des pneumatiques augmenter et chuter.





Cet affichage n'est fourni qu'à titre d'information. Pour corriger la pression des pneumatiques, prenez toujours les valeurs affichées dans "Info pression" du menu Pression des pneumatiques.







Messages d'avertissement dans le combiné d'instruments et sur l'ordinateur de bord











Récapitulatif des messages d'avertissement











In cas de message d'avertissement, reportez-vous toujours aux chapitres correspondants du présent Manuel Technique. Les messages d'avertissement peuvent seulement apparaître si toutes les conditions de mesure sont remplies. Contrôlez donc régulièrement tous les niveaux de liquides - en particulier le niveau d'huile moteur après chaque ravitaillement en carburant.









Combiné d'instruments	Ordinateur de bord	Affichage de l'ordinateur de bord	Signification/mesures
		Ceinture de sécurité	Tous les passagers du véhicule doivent attacher leur ceinture de sécurité.
		Frein de stationnement	Frein de stationnement non desserré.
		Retirer la clé de contact	
		Remplacer pile de la clé	Remplacez la pile de la télécommande.
		Contacteur clé défectueux, intervention	Consultez un atelier spécialisé.*
		Contacteur clé défectueux, intervention	Consultez un atelier spécialisé.*
		Délester la direction	Délestez l'antivol de direction en tournant le volant vers la gauche ou vers la droite.
		Direction bloquée	L'antivol de direction reste bloqué. Faites réparer ce défaut par un atelier spécialisé.*
		Projecteurs allumés	Feux de route/feux de position allumés.

Combiné d'instruments	Ordinateur de bord	Affichage de l'ordinateur de bord	Signification/mesures
		Feux de stationnement allumés	Feu de stationnement gauche/droit allumé.
		Contrôler feu croisement gauche/droit également pour : feux de position avant, clignotants, feux de route, feux antibrouillard, clignotants latéraux, feux stop, feux arrière, antibrouillard arrière, feux de recul, 3ème feu stop.	Le feu indiqué est défectueux. Vérifiez l'ampoule correspondante. Consultez un atelier spécialisé.*
		Projecteurs de jour éteints	Les projecteurs de jour s'éteignent à l'arrêt du moteur. Si nécessaire, allumer les feux.
		Capot avant pas fermé	Fermez correctement le capot du coffre à bagages.
		Capot arrière pas fermé	Fermez correctement le capot du compartiment moteur.
		Capteur de pluie défectueux	Consultez un atelier spécialisé.*
		Compléter le niveau de liquide lave-glace	
		LIMITE Confirmation impossible véhicule arrêté	Une vitesse actuelle peut être confirmée pour le signal d'avertissement sonore uniquement lorsque le véhicule roule.

Combiné d'instruments	Ordinateur de bord	Affichage de l'ordinateur de bord	Signification/mesures
		LIMITE 50	La limite de vitesse sélectionnée (par ex. 50 km/h) pour le signal d'avertissement sonore est dépassée. Le cas échéant, adapter la vitesse.
Voyant de contrôle de l'affichage du niveau de carburant		Respecter l'autonomie restante	Faites le plein à la prochaine occasion.
		Contrôler le niveau d'huile	Lancez la mesure du niveau d'huile dans l'ordinateur de bord.
		Pression d'huile trop basse	S'arrêter immédiatement à un emplacement approprié, mesurer le niveau d'huile à l'aide de l'ordinateur de bord, le compléter si nécessaire.
Voyant de contrôle de l'affichage de température		Température moteur trop élevée	Arrêtez le moteur et laissez-le refroidir. Contrôlez le niveau du liquide de refroidissement, si nécessaire Complétez le niveau de liquide de refroidissement.
Le voyant de contrôle de l'affichage de la température clignote		Contrôler le niveau de liquide de refroidissement	Arrêtez le moteur et laissez-le refroidir. Contrôlez le niveau du liquide de refroidissement, si nécessaire complétez le niveau de liquide de refroidissement.
		Diagnostic moteur Intervention	Consultez un atelier spécialisé.*
		Puissance moteur réduite	Consultez un atelier spécialisé.*

Combiné d'instruments	Ordinateur de bord	Affichage de l'ordinateur de bord	Signification/mesures
Le voyant de contrôle de l'affichage de la température clignote		Défaut ventilateur du compartiment moteur	Consultez un atelier spécialisé.*
		Avertissement Batterie/alternateur	Arrêtez-vous à un emplacement sûr et coupez le moteur. Ne continuez pas à rouler. Faites réparer ce défaut par un atelier spécialisé.*
		Témoin pression d'huile défectueux	Consultez un atelier spécialisé.*
		Témoin niveau d'huile défectueux	Consultez un atelier spécialisé.*
		Indicateur température d'huile défectueux	Consultez un atelier spécialisé.*
		Témoin défectueux	Le témoin d'affichage du liquide de refroidissement est défectueux. Consultez un atelier spécialisé.*
		Usure plaquettes de frein	Faites remplacer sans tarder les plaquettes de frein. Consultez un atelier spécialisé.*
		Avertissement niveau de liquide de frein	Arrêtez-vous immédiatement à un emplacement approprié. Ne continuez pas à rouler. Faites réparer ce défaut par un atelier spécialisé.*
		Avertissement répartition freinage	Arrêtez-vous immédiatement à un emplacement approprié. Ne continuez pas à rouler. Faites réparer ce défaut par un atelier spécialisé.*
		Défaut ABS	Consultez un atelier spécialisé.*

Combiné d'instruments	Ordinateur de bord	Affichage de l'ordinateur de bord	Signification/mesures
		TC désactivé	Le Traction Control a été désactivé.
		TC activé	Le Traction Control a été activé.
		Défaut TC	Consultez un atelier spécialisé.*
		PASM Normal/Sport	Affichage du mode PASM sélectionné.
		Défaut PASM	Consultez un atelier spécialisé.*
		Témoin PASM défectueux	Consultez un atelier spécialisé.*
		Défaut mode Sport	Consultez un atelier spécialisé.*
		Erreur système Airbag	Airbag défectueux. Consultez un atelier spécialisé.*
		Actionner l'embrayage	Actionnez l'embrayage pour le démarrage.
		Crevaision !	Le système de contrôle de la pression des pneumatiques a constaté une perte de pression importante. Arrêtez-vous immédiatement à un emplacement approprié et vérifiez l'état du pneumatique. Appliquez du produit anticrevaision le cas échéant.
		Regonfler	Le système de contrôle de la pression des pneumatiques a constaté une perte de pression lente. Corrigez la pression de gonflage à la prochaine occasion.

Combiné d'instruments	Ordinateur de bord	Affichage de l'ordinateur de bord	Signification/mesures
		RDK inactif. Paramétrage	Le système de contrôle de la pression des pneumatiques se reparamètre en fonction des nouveaux pneumatiques. Le système de contrôle de la pression des pneumatiques recherche les pneumatiques et leur position. Pendant ce temps, les données de pression actuelles ne sont pas disponibles sur l'ordinateur de bord.
		RDK inactif	Le système de contrôle de la pression des pneumatiques est défectueux. Consultez un atelier spécialisé.*
		RDK inactif Défaut momentané RDK inactif Trop de capteurs	Des températures de pneumatiques trop élevées (env. 120°C) ou un rayonnement parasite (p. ex. présence de capteurs de roue) désactivent provisoirement le système de contrôle de la pression des pneumatiques. Dès que la source du problème est éliminée, le système se réactive automatiquement.
		Changement roue ? Reparamétrer RDK !	Actualisez les réglages du menu RDK dans l'ordinateur de bord à la prochaine occasion. Des saisies erronées auront des répercussions sur les données de pression correctes dans le menu. La sécurité du véhicule est compromise.
		Témoin RDK défectueux	Le témoin du système de contrôle de la pression des pneumatiques est défectueux. Consultez un atelier spécialisé.*
		Erreur système Intervention requise	Plusieurs systèmes peuvent présenter un défaut. Adaptez votre mode de conduite. Consultez un atelier spécialisé.*
		Défaut jauge de carburant Intervention	Consultez un atelier spécialisé.*
		Entretien dans km/jours	Indicateur d'entretien. Faites effectuer la prochaine visite d'entretien au plus tard après dépassement du kilométrage/jours affiché. Conformez-vous néanmoins aux échéances figurant dans la brochure "Garantie et Entretien".
		Entretien immédiat	Indicateur d'entretien. Faites effectuer la visite d'entretien par un atelier spécialisé.*

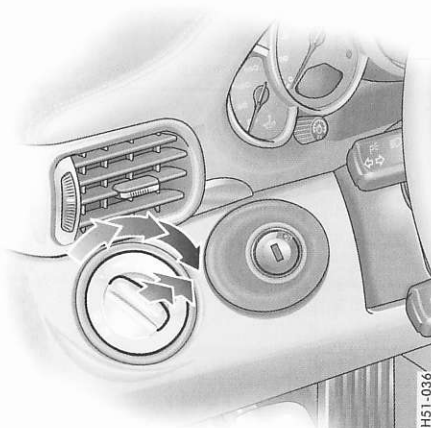

Commutateur d'éclairage

Positions du commutateur

- * **Eclairage coupé**
- HOME **Fonction Home**
- DQ **Feux de position**
Éclairage plaque d'immatriculation, feux de position
- D **Feux de croisement, feux de route**
Uniquement lorsque le contact est mis.



Phares antibrouillard

Uniquement en lien avec les feux de position ou de croisement : Tirez le commutateur jusqu'au 1er cran. Le voyant de contrôle s'allume.



Feu arrière antibrouillard

Uniquement en lien avec les phares antibrouillard : Tirez le commutateur jusqu'au 2e cran. Le voyant de contrôle s'allume.

Gong d'avertissement

Si la clé de contact est retirée et la portière ouverte alors que des feux sont allumés (à l'exception des feux de stationnement et de la fonction Home), un gong signale la décharge possible de la batterie.

Des divergences entre divers États, dues à des différences de législation, sont possibles.

Véhicules équipés du pack Sport Chrono Plus

D'autres fonctions d'éclairage (par ex. projecteurs de jour) sont disponibles pour les véhicules équipés du pack Sport Chrono Plus.

- ▷ Reportez-vous au chapitre "Mémoire individuelle" dans la notice séparée du PCM.

Fonction Home

Activer la fonction Home

- ▷ Mettez le commutateur d'éclairage en position HOME.

Les phares antibrouillard et les feux arrière restent allumés pendant une durée déterminée afin d'améliorer la visibilité et la sécurité dans l'obscurité lors de la descente ou de la montée dans le véhicule :

- **Lors de la descente**, les feux s'allument à l'ouverture de la portière pendant 30 secondes environ. Les feux se rallument lors du verrouillage du véhicule. Sur les véhicules équipés du pack Sport Chrono, il est possible de régler cette durée d'éclairage dans le PCM. Ce réglage change aussi la durée d'éclairage lors du déverrouillage du véhicule. Reportez-vous au chapitre "Mémoire individuelle" dans la notice séparée du PCM.
- **Lors du déverrouillage** du véhicule, les feux s'allument pendant 30 secondes environ. Les feux s'éteignent lorsque vous mettez le contact ou quittez la fonction Home.

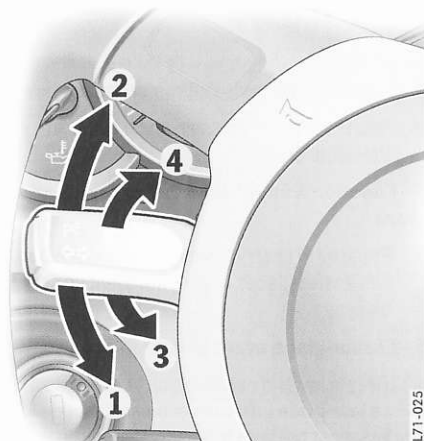

3 - Feux de route

4 - Appel de phares

Levier en position centrale - Feux de croisement

Le témoin bleu dans le compte-tours s'allume lorsque le véhicule est en feux de route ou si vous faites des appels de phares.

Feux de stationnement

Les feux de stationnement ne peuvent être allumés qu'avec le moteur coupé.

- ▷ Poussez le levier vers le haut ou le bas pour allumer le feu de stationnement droit ou gauche.

Combiné feux clignotants, feux de route, feux de stationnement, appels de phares

Commande

Les feux clignotants, feux de croisement et feux de route sont opérationnels une fois le contact mis.

1 - Feu clignotant gauche

2 - Feu clignotant droit

Pression sur le levier au point de résistance supérieur ou inférieur - les clignotants clignotent trois fois

Commutateur d'essuie-glace/lave-glace

Remarques générales



Attention!

Risque de blessures, si les essuie-glaces se déclenchent inopinément, p. ex. en mode intermittent ou capteur de pluie. Risque de détérioration du pare-brise, du dispositif essuie-glace et du dispositif lave-projecteurs.

- ▷ Avant d'actionner l'essuie-glace, assurez-vous que le pare-brise est suffisamment humide pour éviter de le rayer.
- ▷ Décollez les raclettes d'essuie-glaces du pare-brise avant le départ si celles-ci sont gelées.
- ▷ Dans les installations de lavage, désactivez toujours les essuie-glaces afin qu'ils ne fonctionnent pas de façon involontaire (fonctionnement intermittent ou par capteur).
- ▷ Avant de nettoyer le pare-brise, désactivez toujours les essuie-glaces afin qu'ils ne fonctionnent pas de façon involontaire (fonctionnement intermittent ou par capteur).
- ▷ N'utilisez pas les lave-projecteurs dans les installations de lavage.

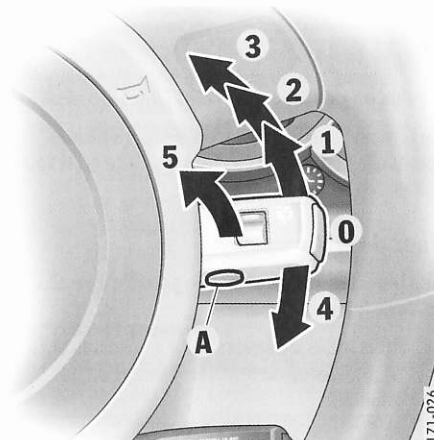

- ▷ N'utilisez pas les lave-projecteurs s'ils sont gelés.

Essuie-glace avant et lave-projecteurs

0 – Essuie-glace à l'arrêt

1 – Mode intermittent/capteur de pluie essuie-glace avant

- ▷ Relevez le levier d'essuie-glace jusqu'au premier cran.

2 – Essuie-glace avant vitesse lente

- ▷ Relevez le levier d'essuie-glace jusqu'au deuxième cran.

3 – Essuie-glace avant vitesse rapide

- ▷ Relevez le levier d'essuie-glace jusqu'au troisième cran.

4 – Fonction à impulsions de l'essuie-glace avant

- ▷ Poussez le levier d'essuie-glace vers le bas. Les essuie-glaces avant effectuent un seul balayage.

5 – Essuie-glace avant et lave-glace

- ▷ Tirez le levier d'essuie-glace vers le volant. Le lave-glace pulvérise et balaie tant que le levier est tiré vers le volant. Une fois le levier relâché, les essuie-glaces effectuent plusieurs passages pour sécher le pare-brise.

A - Lave-projecteurs

Pour les véhicules avec projecteurs bi-xénon

Le système fonctionne uniquement lorsque les feux de croisement ou de route sont allumés.

- ▷ Appuyez brièvement sur le bouton **A** pour activer le lave-projecteurs.
- ▷ Répétez l'opération en cas de fort encrassement.

Toutes les dix activations, le lave-glace avant déclenche automatiquement le lave-projecteurs.

Remarque

Pour éviter que les **buses de lave-glaces du pare-brise** ne gèlent, elles sont chauffées lorsque le contact est mis.

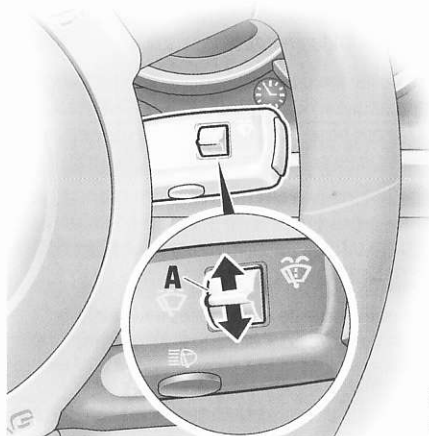

Temporisateur d'essuie-glace

Fonction

Pour les véhicules qui ne sont pas équipés d'un capteur de pluie, vous pouvez choisir les intervalles d'essuie-glace parmi quatre niveaux.

Intervalle plus court

- ▷ Poussez le commutateur **A** vers le haut. Le réglage est confirmé par un balayage des essuie-glaces.

Intervalle plus long

- ▷ Poussez le commutateur **A** vers le bas.

Capteur de pluie

Vitesse de balayage

Pour les véhicules équipés du capteur de pluie, la quantité de pluie (et de neige) est mesurée sur le pare-brise. La vitesse de balayage des essuie-glaces se règle automatiquement en conséquence.

Marche

- ▷ Relevez le levier d'essuie-glace jusqu'au premier cran.

Arrêt

- ▷ Mettez le levier d'essuie-glaces en position **0**.

Si le levier d'essuie-glaces est déjà en position **1** lorsque le contact est mis, le capteur de pluie reste désactivé.

Pour activer le capteur de pluie:

- ▷ Mettez le levier d'essuie-glaces dans la position **0**, puis à nouveau dans la position **1** ou
- ▷ actionnez le **lave-glace 5** ou
- ▷ modifiez la sensibilité du capteur de pluie à l'aide du commutateur à quatre positions **A**.

La mise en marche est confirmée par un balayage des essuie-glaces.

D'autres fonctions du capteur de pluie peuvent être réglées dans le PCM pour les véhicules équipés du pack Sport Chrono.

- ▷ Reportez-vous au chapitre "Mémorisation individuelle" dans la notice séparée du PCM.

Modification de la sensibilité du capteur de pluie

La sensibilité peut être réglée à l'aide du commutateur **A** sur quatre niveaux:

- ▷ Poussez le commutateur **A** vers le haut - sensibilité élevée. Le réglage est confirmé par un balayage des essuie-glaces.
- ▷ Poussez le commutateur **A** vers le bas - sensibilité réduite.

Remarque concernant l'entretien

- ▷ Nettoyez régulièrement les balais d'essuie-glace avec un nettoyant pour vitres, en particulier après un lavage dans une installation automatique. Nous vous recommandons le nettoyant pour vitres Porsche. En cas d'encrassement important (par ex. restes d'insectes), vous pouvez utiliser une éponge ou un chiffon.

Des raclettes d'essuie-glaces qui grincent peuvent avoir pour origine les causes suivantes:

Les balais des essuie-glaces peuvent être endommagés.

- ▷ Remplacez immédiatement les balais d'essuie-glace endommagés.

Lors du lavage de véhicule dans des installations automatiques, des dépôts de cire peuvent rester sur le pare-brise. Ces dépôts de cire ne peuvent être éliminés qu'avec un concentré de nettoyage pour vitres.

- ▷ Respectez les instructions du chapitre «REMARQUES CONCERNANT LA MAINTENANCE» à la page 166.

Vous obtiendrez de plus amples informations auprès de votre concessionnaire Porsche.



L71-028

- A - Activation du Tempostat marche/arrêt
- 1 - + **SPEED/SET** (Accélération/Enregistrement)
- 2 - - **SPEED** (Décélération)
- 3 - **OFF** (Interruption)
- 4 - **RESUME** (Rappel)

Tempostat (régulateur automatique de vitesse)

Fonction

Le Tempostat vous permet de garder constante toute vitesse sélectionnée dans la plage de 30 – 240 km/h sans avoir à appuyer sur la pédale

d'accélérateur. Le Tempostat est commandé par le levier placé sur la colonne de direction.



Avertissement!

Risque d'accident en cas de trafic dense, de virages serrés ou de chaussées en mauvais état (par exemple conditions hivernales, chaussées mouillées, chaussées avec différents revêtements).

- ▷ N'utilisez pas le Tempostat dans de telles conditions.

Activation du Tempostat

- ▷ Appuyez sur le bouton **A** du levier de commande.



Le voyant de contrôle vert dans le compteur de vitesse indique à présent l'activation du Tempostat.

Maintien et enregistrement de la vitesse

- ▷ Enfoncez la pédale d'accélérateur jusqu'à atteindre la vitesse souhaitée.
- ▷ Poussez ensuite le levier de commande brièvement vers l'avant (position **1**).

Accélération (par ex. dépasser un véhicule)

Variante 1

- ▷ Augmentez comme d'habitude la vitesse de votre véhicule avec la pédale d'accélérateur. Une fois le pied retiré de l'accélérateur, la valeur enregistrée préalablement est de nouveau en service.

Variante 2

- ▷ Poussez le levier de commande vers l'avant (position **1**) jusqu'à atteindre la vitesse souhaitée. Lorsque vous relâchez le levier, la vitesse atteinte est maintenue et mémorisée.

Variante 3

- ▷ Actionnez brièvement le levier de commande vers l'avant (position **1**) (10 fois au maximum). La vitesse augmente chaque fois de 2 km/h.

Remarque concernant l'utilisation

Le fonctionnement du Tempostat s'interrompt automatiquement lorsque vous dépassez pendant plus de 20 secondes la vitesse de 25 km/h environ.

Décélération

Variante 1

- ▷ Tirez le levier de commande vers le volant (position **2**) jusqu'à atteindre la vitesse souhaitée. Lorsque vous relâchez le levier, la vitesse atteinte est maintenue et mémorisée.

Variante 2

- ▷ Tirez brièvement le levier de commande vers le volant (position **2**) (10 fois au maximum). La vitesse diminue chaque fois de 2 km/h.

Interruption du fonctionnement du Tempostat

Interruption manuelle

- ▷ Poussez brièvement le levier de commande vers le bas (position **3**) **ou**
- ▷ Actionnez la pédale de frein ou d'embrayage.

La vitesse de roulement réglée avant l'interruption reste en mémoire.

Interruption automatique

- Lorsque vous dépassez pendant plus de 20 secondes la vitesse déterminée d'env. 25 km/h.
- Lorsque vous passez pendant plus de 5 secondes au-dessous de la vitesse déterminée d'env. 10 km/h (montées).
- Pendant les régulations du TC.

Rappel de la vitesse mémorisée

- ▷ Poussez brièvement le levier de commande vers le haut (position **4**). Le Tempostat augmente/diminue la vitesse du véhicule de manière à atteindre la vitesse mémorisée.

Vous ne devez rappeler la vitesse mémorisée que si le trafic routier et l'état de la chaussée le permettent.

Désactivation du Tempostat

- ▷ Appuyez sur le bouton **A** du levier du Tempostat - le voyant vert s'éteint dans le compteur de vitesse.

Le contenu de la mémoire s'efface si le contact est coupé après l'arrêt du véhicule.

Remarque concernant la conduite

Dans les montées ou les descentes, il est possible que la vitesse mémorisée par le Tempostat ne puisse pas toujours être maintenue.

- ▷ Il faut alors rétrograder pour que l'efficacité du frein moteur reste suffisante et le régime moteur favorable.



Feux de détresse

Marche / Arrêt

L'activation des feux de détresse est indépendante de la position de la clé de contact.

- ▷ Appuyez sur le bouton du tableau de bord. L'ensemble des clignotants et le voyant de contrôle dans le commutateur clignotent au même rythme.

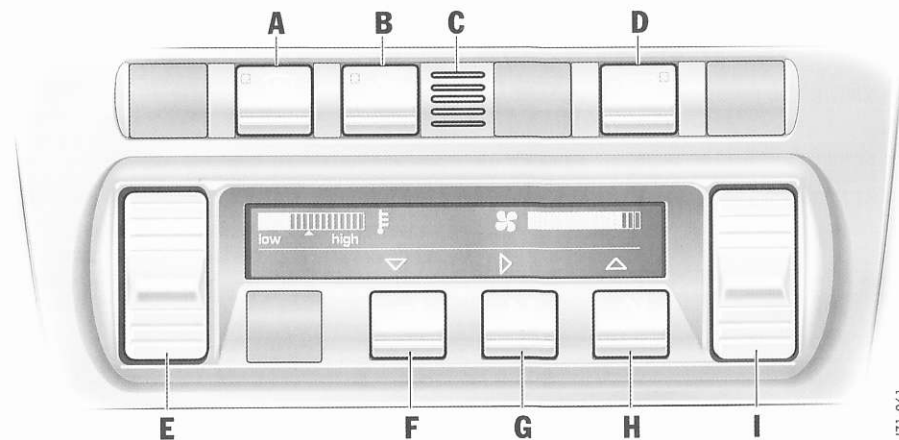

171-061

- A** - Dégivrage du pare-brise
- B** - Touche de circulation d'air
- C** - Capteur de température
- D** - Dégivrage des rétroviseurs extérieurs
- E** - Bouton de réglage de la température
- F** - Répartition de l'air au niveau du plancher
- G** - Répartition de l'air par les buses centrales et latérales
- H** - Répartition de l'air au niveau du pare-brise
- I** - Bouton de réglage du régime de la soufflante

Chauffage et ventilation

Réglage

Le panneau de commande permet de régler le débit et la répartition de l'air ainsi que la température.

L'écran présente les informations suivantes:

- Température
- Régime de la soufflante
- Répartition de l'air

Réglage de la température

▷ Actionnez le bouton **E** vers le haut ou le bas.

La température est représentée à l'écran par un affichage à barres.

Si **aucune barre** n'est visible, la température est réglée sur le **refroidissement maximal**.

Si **toutes les barres** sont visibles, la température est réglée sur le **chauffage maximal**.

Réglage du régime de la soufflante

▷ Actionnez le bouton **I** vers le haut ou le bas.

Le régime de la soufflante est représenté à l'écran par un affichage à barres.



Dégivrage du pare-brise

▷ Appuyez sur la touche **A** (marche ou arrêt). La diode lumineuse de la touche s'allume. Le pare-brise est désembué ou dégivré le plus rapidement possible. La totalité du flux d'air est dirigée vers le pare-brise.

Circulation d'air

Circulation d'air marche / arrêt



Avertissement!

Risque d'accident par gêne visuelle. Les vitres peuvent s'embuer avec la fonction de circulation d'air.

- ↳ Ne sélectionnez que brièvement la fonction de circulation d'air.
 - ↳ Si les glaces s'embuent, interrompez immédiatement la recirculation de l'air en appuyant une seconde fois sur la touche d'air de reprise et sélectionnez la fonction "Dégivrage du pare-brise".
-
- ↳ Appuyez sur la touche de circulation d'air **B**. La diode luminescente de la touche s'allume. L'admission d'air extérieur est interrompue et seul l'air de l'habitacle recircule.

Répartition de l'air

Réglages

Les différents modes de répartition d'air peuvent être combinés entre eux selon vos besoins. Si vous n'avez pas sélectionné de répartition d'air, aucun symbole n'est affiché à l'écran. De l'air sort alors de toutes les buses d'air et une partie est dirigée vers le pare-brise.

Réglage recommandé en été: répartition de l'air par les buses centrales et latérales

Réglage recommandé en hiver: répartition de l'air au niveau du plancher et vers le pare-brise



Flux d'air orienté vers le plancher

- ▷ Appuyez sur la touche **F**. L'air est dirigé vers le plancher. La sélection s'affiche à l'écran.



Flux d'air orienté vers les buses centrales et latérales

- ▷ Appuyez sur la touche **G**. La sélection s'affiche à l'écran. L'air sort des buses centrales et latérales. Les buses d'air doivent être ouvertes.



Flux d'air orienté vers le pare-brise

- ▷ Appuyez sur la touche **H**. La sélection s'affiche à l'écran. L'air est dirigé vers le pare-brise.

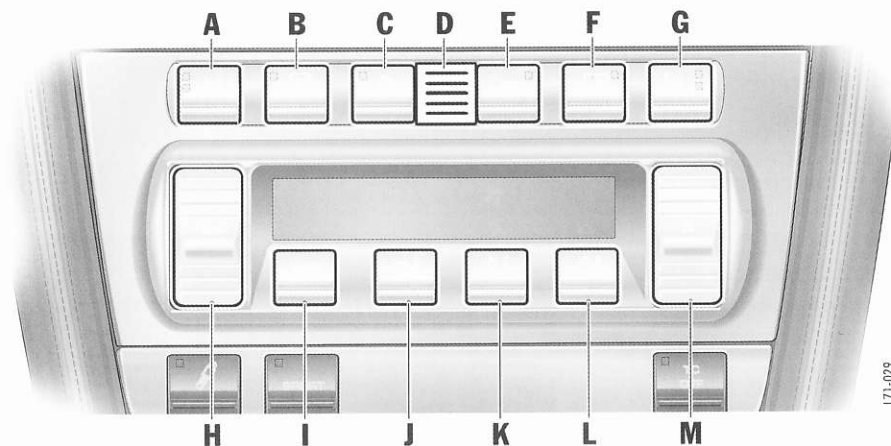

- A** - Chauffage du siège gauche
- B** - Dégivrage du pare-brise
- C** - Touche de circulation d'air
- D** - Capteur de température
- E** - Touche ECO (marche/arrêt du compresseur)
- F** - Dégivrage de lunette arrière
- G** - Chauffage du siège droit
- H** - Bouton de réglage de la température
- I** - Touche AUTO (fonctionnement automatique)
- J** - Répartition de l'air au niveau du plancher
- K** - Répartition de l'air par les buses centrales et latérales
- L** - Répartition de l'air au niveau du pare-brise
- M** - Bouton de réglage du régime de la soufflante

Climatisation automatique

Mode automatique

La climatisation automatique régule la température de l'habitacle en fonction de la valeur théorique présélectionnée. En cas de besoin, le dispositif automatique peut être réglé manuellement.

- ▷ Appuyez sur la touche AUTO **I**. La mention **AUTO** s'affiche à l'écran. Le débit et la distribution d'air sont automatiquement régulés et les variations de température extérieure compensées.

Le réglage automatique permet de modifier isolément chaque fonction. Le réglage est maintenu jusqu'à ce que vous appuyiez de nouveau sur la touche de fonction correspondante ou sur la touche AUTO.

Réglage de la température

- ▷ Actionnez le bouton **H** vers le haut ou le bas.

La température de l'habitacle peut être réglée entre 16°C et 29,5°C, selon votre confort personnel.

Température conseillée : 22°C

Si "LO" ou "HI" s'affiche, cela signifie que le système travaille à la puissance de refroidissement ou de chauffage maximale. La température n'est plus régulée.

Remarque

- ▷ En cas de modification de la température présélectionnée, la vitesse de la soufflante peut être automatiquement augmentée en mode automatique. Ceci permet d'accéder plus rapidement à la température souhaitée.

Remarque concernant l'utilisation

Capteurs : Pour ne pas entraver le fonctionnement de la climatisation automatique :

- ▷ Ne couvrez pas le capteur d'ensoleillement sur le tableau de bord, ni le capteur de température.



Dégivrage du pare-brise

- ▷ Appuyez sur la touche **B** (marche ou arrêt). Le pare-brise est désembué ou dégivré le plus rapidement possible. La totalité du flux d'air est dirigée vers le pare-brise. La diode lumineuse de la touche s'allume.

ECO - Compresseur de climatisation marche / arrêt

Le compresseur de climatisation s'arrête automatiquement pour des températures inférieures à env. 3°C et ne peut pas être réactivé, même manuellement.

Pour des températures extérieures supérieures à env. 3°C, le compresseur de climatisation est activé en permanence en mode automatique.

Afin de limiter la consommation de carburant, vous pouvez toutefois arrêter le compresseur. Le confort de régulation sera alors limité :

- ▷ Appuyez sur la touche ECO **E**. Le compresseur est désactivé. La diode lumineuse de la touche s'allume.

- ▷ Si la température de l'habitacle s'élève trop, réactivez le compresseur ou appuyez sur la touche AUTO.

En cas de climat humide, le compresseur de climatisation ne doit pas être arrêté afin de sécher l'air admis. Ceci évite aux glaces de s'embuer.



Réglage du régime de la soufflante

- ▷ Actionnez le bouton **M** vers le haut ou le bas. Le régime de la soufflante prescrit augmente ou diminue.

Les paliers de régime sont représentés par un affichage à barres.

Si vous actionnez le bouton vers le bas alors que la soufflante est en position minimale, la soufflante et la régulation automatique s'arrêtent. Le message "OFF" apparaît sur l'écran.

En actionnant le bouton vers le haut ou la touche AUTO, vous réactivez la soufflante et la régulation.



Circulation d'air

Fonction

L'admission d'air extérieur est interrompue et seul l'air de l'habitacle recircule.



Avertissement!

Risque d'accident par gêne visuelle. Les vitres peuvent s'embuer avec la fonction de circulation d'air.

- ▷ Ne sélectionnez que brièvement la fonction de circulation d'air.
- ▷ Si les glaces s'embuent, interrompez immédiatement la recirculation de l'air en appuyant une seconde fois sur la touche d'air de reprise et sélectionnez la fonction "Dégivrage du pare-brise".

Circulation d'air marche / arrêt

- ▷ Appuyez sur la touche **C**. La diode lumineuse de la touche s'allume.

Au-dessus d'env. 3°C

Si le compresseur de climatisation était arrêté, il se remet en marche automatiquement. La circulation d'air n'est pas limitée dans le temps.

Au-dessous d'env. 3°C

Le compresseur de climatisation est arrêté. La circulation d'air s'arrête automatiquement au bout de 3 minutes environ.

Répartition de l'air

Réglages

Les différents modes de répartition d'air peuvent être combinés entre eux selon vos besoins.

Réglage recommandé en été : flux d'air orienté vers les buses centrales et latérales

Réglage recommandé en hiver : flux d'air orienté vers le plancher et le pare-brise.



Flux d'air orienté vers le plancher

- ▷ Appuyez sur la touche **J**. L'air est dirigé vers le plancher. La sélection s'affiche à l'écran.



Flux d'air orienté vers les buses centrales et latérales

- ▷ Appuyez sur la touche **K**. L'air sort des buses centrales et latérales. Les buses d'air doivent être ouvertes. La sélection s'affiche à l'écran.



Flux d'air orienté vers le pare-brise

- ▷ Appuyez sur la touche **L**. L'air est dirigé vers le pare-brise. La sélection s'affiche à l'écran.

Remarque concernant l'utilisation

- ▷ Il est possible de mémoriser les réglages individuels de la climatisation automatique sur la clé de votre véhicule si ce dernier est équipé

du pack Sport Chrono Plus. Reportez-vous au chapitre "Mémorisation individuelle" dans la notice séparée du PCM.

Remarques concernant le compresseur de climatisation

- Peut être arrêté temporairement en cas de surcharge extrême du moteur, afin de garantir un refroidissement suffisant.
- S'arrête automatiquement pour des températures inférieures à env. 3°C et ne peut pas être réactivé, même manuellement.
- Efficacité maximale glaces fermées. Si le véhicule est resté longtemps exposé au soleil, il est conseillé de ventiler brièvement l'habitacle, glaces ouvertes.
- En fonction de la température extérieure et de l'humidité ambiante, de l'eau condensée peut s'écouler du condenseur et former une flaque d'eau sous le véhicule. Ceci ne constitue normalement aucune preuve de non-étanchéité.
- Si de l'air non refroidi est soufflé alors que la température maximale de refroidissement est réglée, arrêtez le compresseur de climatisation et faites réparer le défaut. Consultez un atelier spécialisé. Nous vous recommandons de faire exécuter ces opérations par un concessionnaire Porsche, car celui-ci dispose du personnel d'atelier formé tout spécialement

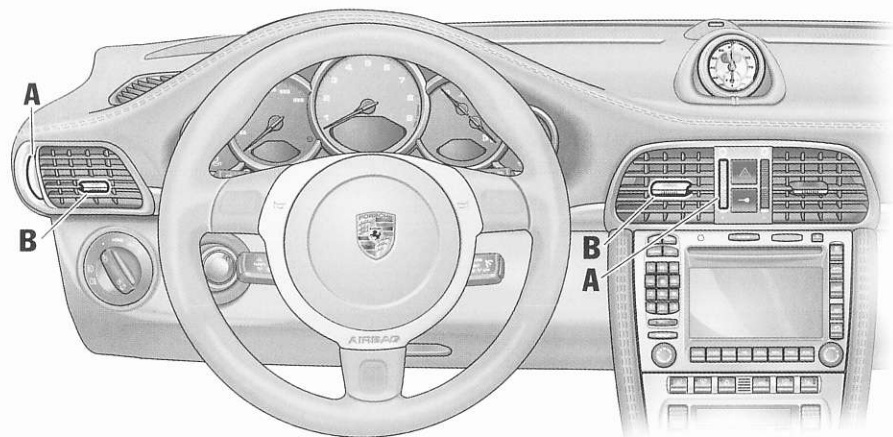

- A** - Ouverture et fermeture en continu
B - Réglage de l'orientation de l'air soufflé

L71-030

Buses d'air centrales et latérales

○ Ouverture des buses d'air

- ▷ Tournez la molette vers le haut.

● Fermeture des buses d'air

- ▷ Tournez la molette vers le bas.

Changement de la direction du flux d'air

- ↳ Pivotez les lamelles de la buse d'air dans la direction souhaitée.

En fonction du réglage de la répartition de l'air, les buses peuvent toutes souffler de l'air extérieur ou de l'air extérieur tempéré.

Buse d'air extérieur

Pour faciliter l'entrée d'air :

- ▷ La buse d'air extérieur entre le pare-brise et le capot du coffre à bagages doit être exempte de neige, glace et feuilles.



Arrêt

- ▷ Appuyez sur le bouton. La diode lumineuse du bouton s'éteint.



Dégivrage de lunette arrière / rétroviseurs extérieurs

Marche

Le dégivrage de lunette arrière/rétroviseurs est opérationnel lorsque le contact est mis.

- ▷ Appuyez sur le bouton. La diode lumineuse du bouton s'allume.

Le dégivrage s'arrête automatiquement au bout de 15 minutes environ. Appuyez de nouveau sur le bouton pour réactiver le chauffage.

Porte-gobelet

Support pour canettes et gobelets

- ▷ Maintenez le porte-gobelet fermé lorsque le véhicule roule.



Avertissement!

Risque de brûlures et de détérioration en cas de boisson renversée.

- ▷ Utilisez uniquement des récipients adaptés.
- ▷ N'installez pas de récipients trop remplis dans les porte-gobelets.
- ▷ N'installez pas de récipients contenant une boisson très chaude.

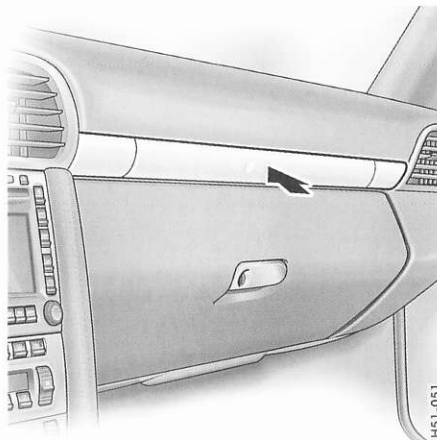

Ouverture du porte-gobelet

- ▷ Appuyez sur le cache. Le cache s'ouvre.

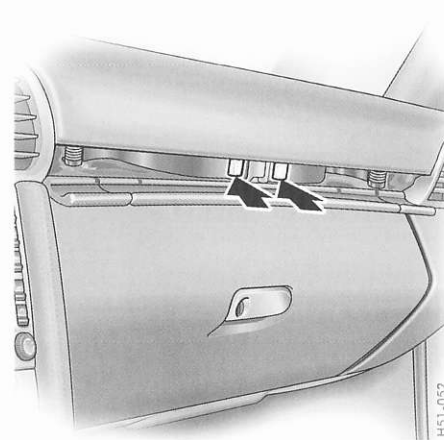

- ▷ Appuyez sur le symbole du porte-gobelet correspondant.
- ▷ Fermez le cache par le milieu.

Les porte-gobelets peuvent être retirés pour mettre en place des récipients de plus grande taille.

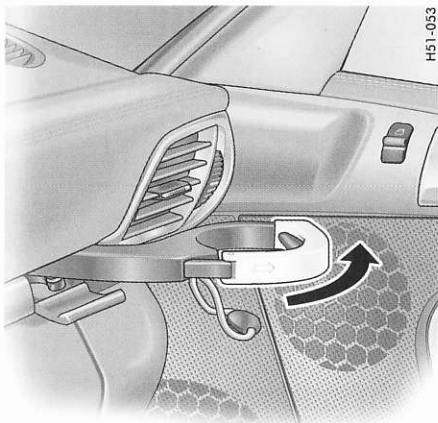

Retrait du porte-gobelet

- ▷ Sortez le porte-gobelet (**flèche**).
- ▷ Insérez le récipient.
- ▷ Poussez le porte-gobelet avec précaution pour l'adapter à la taille du récipient.

Fermeture du porte-gobelet

- ▷ Remettez le porte-gobelet en place.
- ▷ Ouvrez le cache par le milieu.
- ▷ Refermez le porte-gobelet et enclenchez-le.
- ▷ Fermez le cache par le milieu.

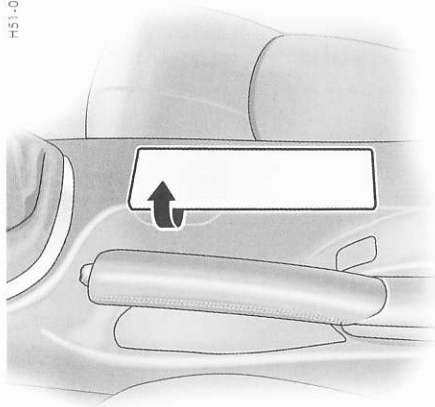

Cendrier

Ouverture

- ▷ Soulevez le couvercle du cendrier.

Vidage

- ▷ Ouvrez le cendrier et retirez sa partie amovible avec soin.
- ▷ Laissez le couvercle du cendrier ouvert. Insérez la partie amovible.

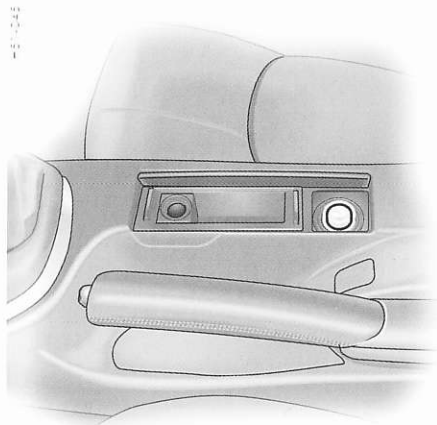

Allume-cigares

Fonctionnement

Le fonctionnement de l'allume-cigares est indépendant de la position de la clé de contact.



Avertissement!

Risque d'incendie et de brûlures.

- ▷ Ne laissez pas d'enfants sans surveillance dans le véhicule.

- ▷ Saisissez l'allume-cigares chaud par le bouton uniquement.
-

Chauffage de l'allume-cigares

- ▷ Soulevez le couvercle du cendrier.
- ▷ Enfoncez l'allume-cigares dans sa douille. Lorsque la spirale est incandescente, il reprend spontanément sa position initiale.

Remarque concernant l'utilisation

La conception de l'allume-cigares ne permet pas son utilisation pour le branchement d'appareils électriques (à l'exception du compresseur de pneumatiques).

- ▷ Respectez les instructions du chapitre «PRISE» à la page 204.

Rangements

Possibilités de rangement



Avertissement!

Risque de blessures en cas de freinage, de brusque changement de direction ou d'accident.

- ▷ Ne transportez pas de bagages ou d'objets sans les avoir immobilisés dans l'habitacle.
- ▷ Ne transportez pas d'objets lourds dans les casiers de rangement.

- dans les portières,
- dans le marchepieds à côté du siège passager,
- dans la console centrale,
- coffret de rangement avec compartiment pour la monnaie entre les sièges,
- boîte à gants avec porte-CD et stylo,
- patère dans l'encadrement du toit,
- patère à l'arrière des dossiers (selon l'équipement),
- espace de rangement derrière les sièges.

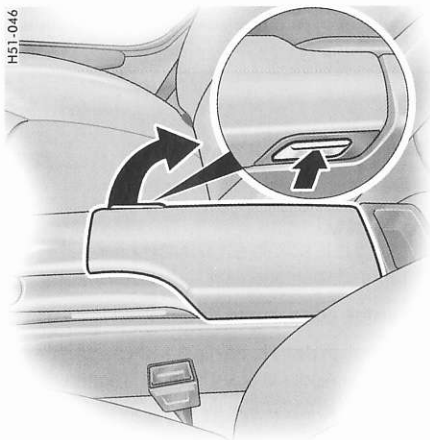

Coffret de rangement entre les sièges

Ouverture

- ▷ Appuyez sur le bouton de déverrouillage et soulevez le couvercle. Sur la partie avant du coffret de rangement se trouvent un compartiment destiné à la monnaie et une prise électrique.
- ▷ Respectez les instructions du chapitre «PRISE» à la page 204.

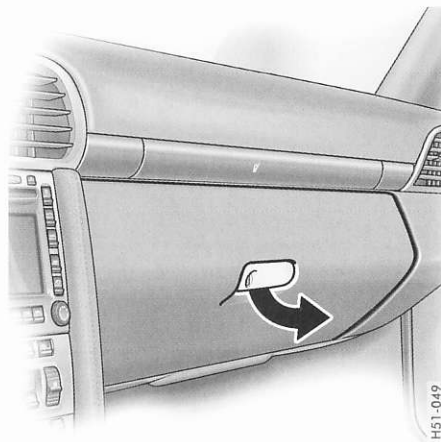

Boîte à gants



Avertissement!

Risque de blessures par le couvercle de la boîte à gants en cas d'accident.

- ▷ Maintenez toujours la boîte à gants fermée lorsque le véhicule roule.

Ouverture

- ▷ Tirez la poignée et ouvrez le couvercle.

Verrouillage

- Pour conserver le contenu à l'abri des intrus, la boîte à gants peut être verrouillée.

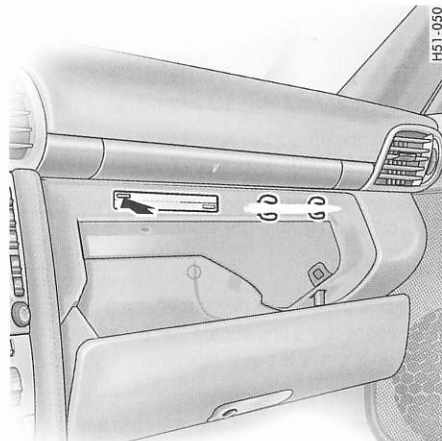

Porte-stylo

Vous pouvez enclipser un stylo à droite à côté du logement de CD.

Rangement CD

Ouverture du logement

- ▷ Appuyez sur la touche du logement souhaité.

Fermeture du logement

- ▷ Soulevez le rabat du logement des CD et fermez-le jusqu'à ce qu'il s'enclenche.

Logement occupé

Les logements occupés sont signalés par une fenêtre rouge.

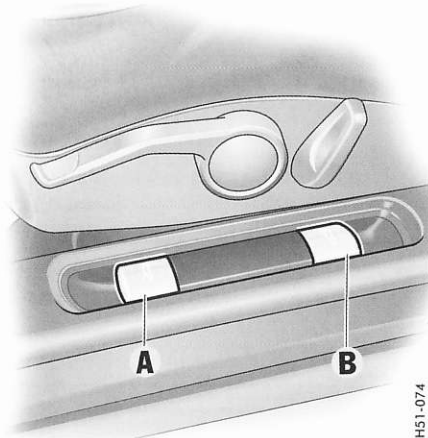

H51-074

- A** - Ouverture du capot du coffre à bagages
B - Ouverture du capot du compartiment moteur

Capot du coffre à bagages et capot du compartiment moteur

Déverrouillage

- ▷ Tirez sur la manette correspondante située près du siège conducteur. L'ouverture du capot entraîne l'éclairage du coffre à bagages ou du compartiment moteur.

- ▷ Respectez les instructions du chapitre «COUPURE AUTOMATIQUE DES RÉCEPTEURS ÉLECTRIQUES AU BOUT DE 2 HEURES/7 JOURS» à la page 205.

Le capot du coffre à bagages peut également être déverrouillé à l'aide de la télécommande.

- ▷ Respectez les instructions du chapitre «CLÉS» à la page 19.

Remarque

Lorsque la batterie est déchargée, il est nécessaire de se connecter à une source de courant extérieure pour ouvrir le capot du coffre à bagages.

- ▷ Respectez les instructions du chapitre «INSTALLATION ÉLECTRIQUE» à la page 204.

ou

- ▷ Tenez compte de la description située dans le couvercle de la boîte à fusibles.



Message d'avertissement

Si les capots ne sont pas complètement fermés, un message s'affiche sur l'ordinateur de bord.

- ▷ Fermez complètement le capot.

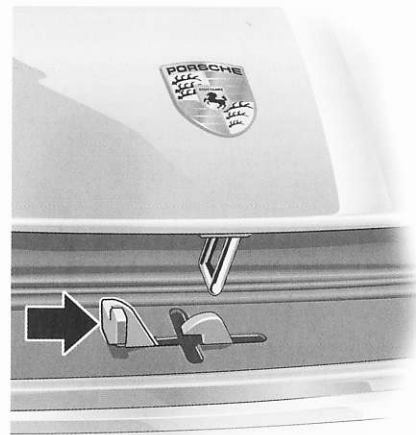

L71 031

Ouverture du capot du coffre à bagages



Attention!

Risque de détérioration du capot du coffre et/ou des essuie-glaces.

- ▷ Assurez-vous que les essuie-glaces ne sont pas rabattus vers l'avant lors de l'ouverture du capot du coffre à bagages.
- ▷ Entrouvrez le capot et libérez le crochet de sécurité en tirant sur la poignée (**flèche**).

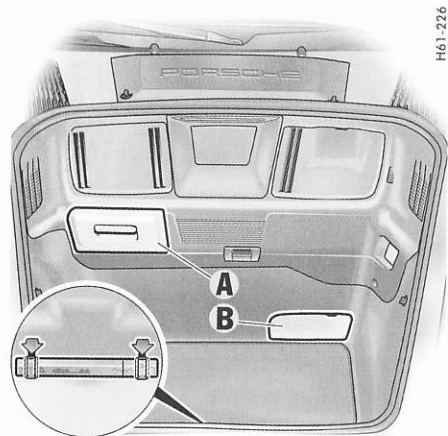

Coffre

Position des éléments

La position des éléments dépend de l'équipement et peut différer de l'illustration figurant dans le présent Manuel technique.

Navigation DVD

Volet d'accès

Le lecteur pour la navigation DVD se trouve derrière le volet d'accès **A**.

Ouverture

- ▷ Tirez le volet d'accès **A** par la poignée et ouvrez-le.



Attention!

Risque de détérioration.

- ▷ Ne placez pas d'objets derrière le volet d'accès.
-

Produit anticrevaison

Le produit anticrevaison se trouve derrière le volet d'accès **B**.

- ▷ Ouvrez le volet d'accès **B** au niveau de la découpe.

Triangle de présignalisation

Le triangle de présignalisation peut être fixé sur la face avant du coffre à bagages.

- ▷ Avant de le retirer, décrochez la fixation en caoutchouc (**figure**).

Trousse de secours

La sangle de fixation de la trousse de secours peut se fixer sur le côté droit (dans le sens de la marche) du panneau arrière du coffre à bagages.



- B - Volet d'accès pour le produit anticrevaillon
- C - Auxiliaires de montage pour le changement de roue
- D - Adaptateur pour vis de roue antiviol
- E - Outillage de bord
- F - Oeillet de remorquage
- G - Testeur de pression pour pneumatiques
- H - Compresseur pour pneumatiques

Outillage

L'outillage de bord se trouve sous le plancher du coffre à bagages.

- ▷ Soulevez le plancher au niveau de la découpe ou du triangle de présignalisation et retirez-le.

Radiotéléphone et CB

Remarques générales

- ▷ Avant la mise en service d'un téléphone, lisez soigneusement la notice d'utilisation fournie par le fabricant de l'appareil.
- ▷ Veuillez respecter les différentes législations nationales relatives à l'utilisation d'un téléphone en conduisant.



Avertissement!

- ▷ Pour des raisons liées à la sécurité routière, téléphonez uniquement avec le dispositif mains libres.
- ▷ Pour éviter d'éventuels dommages sur la santé: les téléphones ou CB avec antenne radio intégrée ne doivent être utilisés à l'intérieur d'un véhicule qu'en liaison avec une antenne extérieure.
- ▷ Le montage de systèmes de communication mobile (radiotéléphone, CB, etc.) est soumis à une autorisation préalable et ne devrait s'effectuer que dans un atelier spécialisé, selon les prescriptions de montage de Porsche. La puissance d'émission doit s'élever à 10 watts au maximum. Les appareils doivent posséder une autorisation de type pour votre véhicule et être munis du marquage "e".

- ▷ Si vous avez besoin d'appareils de puissance d'émission supérieure à 10 watts, veuillez impérativement consulter à ce sujet un atelier spécialisé. Il connaît les conditions techniques nécessaires au montage d'un tel appareil.
- ▷ Le montage incorrect d'appareils radio ou de leur antenne comme de téléphones et de CB sans antennes extérieures peut entraîner, lorsque ceux-ci sont en service, des perturbations dans les systèmes électroniques du véhicule. Pour cette raison, n'utilisez que des téléphones ou des CB avec antenne extérieure.

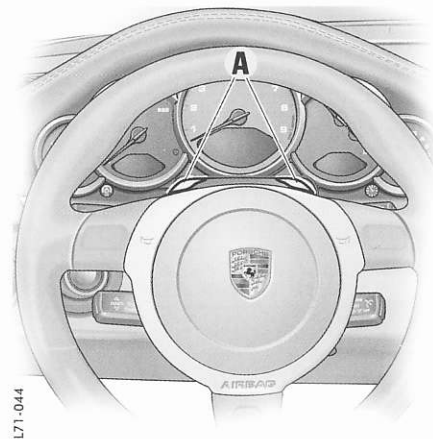

Microphone mains libres

Les microphones mains libres **A** installés en usine doivent être adaptés au type de téléphone utilisé. Votre concessionnaire Porsche vous conseillera volontiers.

Qualité de réception

La qualité de réception de votre téléphone se modifie constamment en cours de route. Les perturbations provoquées par les immeubles, le paysage et les influences atmosphériques sont inévitables. La qualité de réception peut être perturbée par des bruits parasites (p. ex. bruits

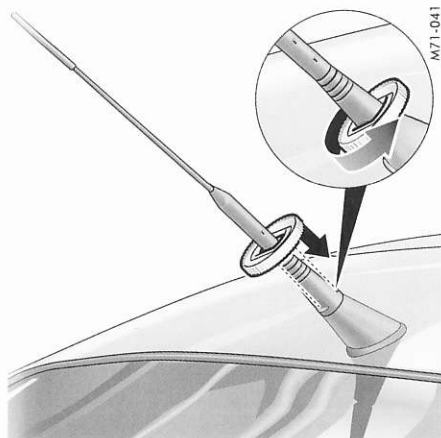

du moteur et bruits aérodynamiques), notamment lorsque vous utilisez le système mains libres.

Antenne

Dévissez toujours l'antenne avant de faire laver votre véhicule dans des installations de lavage automatiques.

Porsche Communication Management (PCM)

Remarques générales

- ▷ Avant la mise en service du PCM, observez impérativement la notice d'utilisation séparée.

Les conditions de réception du module autoradio intégré au PCM se modifient constamment en cours de route. Les perturbations provoquées par les immeubles, le paysage et les influences atmosphériques sont inévitables. La réception en FM stéréo est particulièrement sujette aux perturbations que provoquent ces conditions de réception variables.

Il est recommandé de confier l'installation d'accessoires électroniques supplémentaires uniquement à un atelier spécialisé.

Les accessoires non testés et non homologués par Porsche sont susceptibles de perturber la réception radio.

Navigation

Le système de navigation nécessite un parcours d'environ 50 km lors de la première mise en service pour permettre le calibrage fin du système. Cette remarque s'applique également au changement de pneumatiques (p. ex. pneus été/hiver) ou au remplacement des 4 pneumatiques par des

pneumatiques neufs. La précision de positionnement maximale n'est pas atteinte dès le calibrage fin du système.

Après le transport du véhicule (p. ex. par bac ou par wagon de chemin de fer), il peut s'écouler quelques minutes avant que le système puisse déterminer le lieu précis où se trouve le véhicule.

Un patinage important (p. ex. sur neige) peut entraîner un positionnement temporaire erroné.

Après un débranchement de la batterie, il peut s'écouler jusqu'à 15 minutes avant que le système de navigation ne redevienne fonctionnel.

- ▷ Respectez les instructions du chapitre «COUPURE AUTOMATIQUE DES RÉCEPTEURS ÉLECTRIQUES AU BOUT DE 2 HEURES/7 JOURS» à la page 205.

H51-141

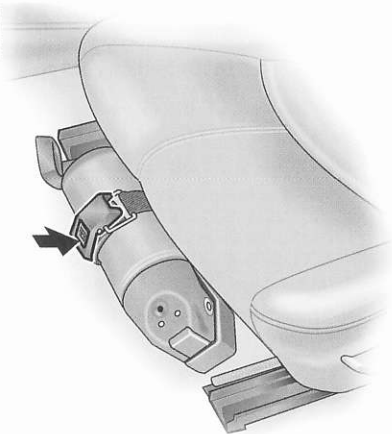

Extincteur

Retrait de l'extincteur

Pour les véhicules équipés de sièges sport et comportant un extincteur, celui-ci se trouve à l'avant côté conducteur.

Les véhicules en version Clubsport et la 911 GT3 RS sont équipés d'un extincteur de série.

1. Maintenez l'extincteur d'une main et appuyez sur la touche PRESS de la sangle de l'autre main (**flèche**).
2. Retirez l'extincteur de son logement.

H51-142

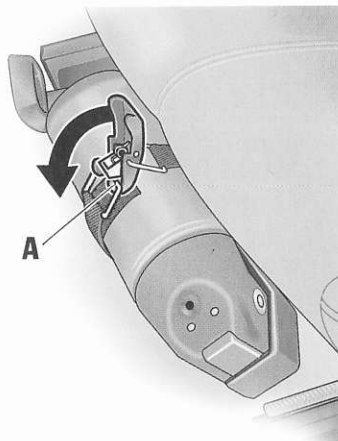

- ▷ Après usage, faites remplir l'extincteur à nouveau.

Utilisation de l'extincteur

1. Insérez l'extincteur dans le support.
2. Insérez l'œillet **A** de la sangle de fixation dans le tendeur et fermez le tendeur (**flèche**).

Remarque

- ▷ Attention à la date du contrôle final de l'extincteur. Le fonctionnement correct de l'extincteur n'est plus garanti si l'intervalle de contrôle est dépassé.
- ▷ Observez les consignes de manipulation figurant sur l'extincteur.
- ▷ L'efficacité de l'extincteur doit être contrôlée tous les 1 à 2 ans par une société spécialisée.



Boîte de vitesses mécanique, embrayage

Remarques générales



Avertissement!

Risque d'accident.

- ▷ La course de la pédale ne doit pas être entravée par le tapis ou par tout autre élément. Vous trouverez chez votre concessionnaire Porsche des tapis antidérapants de taille appropriée.

La grille du levier de vitesses vous indique la position des différents rapports.

- ▷ Lorsque vous passez un rapport, veillez toujours à enfoncer à fond la pédale d'embrayage et à bien enclencher le rapport.
- ▷ Vous ne devez passer la marche arrière que lorsque le véhicule est à l'arrêt.
- ▷ Le rapport correspondant le plus faible doit être engagé dans les côtes et les descentes. La puissance et le frein moteur sont ainsi exploités au maximum.

Contact mis, les feux de recul s'allument lorsque l'on passe la marche arrière.

Régime moteur maximum

- ▷ Vous devez passer le rapport supérieur ou relâcher l'accélérateur avant d'avoir atteint le repère rouge sur l'échelle graduée du compte-tours ou lorsque l'affichage de passage au rapport supérieur s'allume.

En accélération, l'alimentation en carburant est coupée lorsque vous atteignez la zone rouge.



Attention!

Risque d'endommagement du moteur (surrégime) en rétrogradant au rapport inférieur.

- ▷ Attention à ne pas dépasser le régime moteur maximum en rétrogradant.

Affichage de passage au rapport supérieur

En plus de la zone rouge qui figure sur les graduations du compte-tours, la flèche de passage au rapport supérieur incite à changer de rapport en temps voulu.

Toit ouvrant

Remarques générales



Avertissement!

Risque de blessures lors de l'actionnement ou de la fermeture automatique du toit ouvrant.

- ▷ Veillez à ne blesser personne lors de l'actionnement du toit ouvrant.
- ▷ Retirez toujours la clé de contact lorsque vous quittez le véhicule. Des passagers ne connaissant pas le système (enfants) peuvent se blesser en actionnant le toit ouvrant.
- ▷ En cas de danger, relâchez immédiatement le bouton et actionnez le toit ouvrant dans la direction opposée.

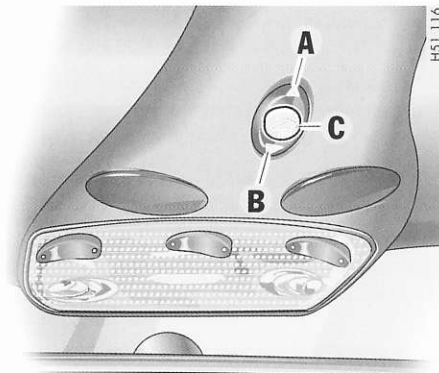

Fonctionnement

- Lorsque le contact est mis (que le moteur tourne ou non) **ou**
- lorsque la portière est fermée et la clé de contact retirée, et ce, jusqu'à la première ouverture de la portière.

Ouverture du toit ouvrant – A

- ▷ Pressez le commutateur à l'arrière **A**, jusqu'à ce que le toit ouvrant ait atteint la position souhaitée.

Fonction à impulsions

- ▷ Exercez une impulsion sur l'arrière du commutateur **A**. Le toit ouvrant s'ouvre jusqu'en position finale. Une impulsion exercée sur l'une des touches au choix arrête le toit dans la position souhaitée.

Remarque

Le toit ouvrant s'ouvre jusqu'à atteindre une position finale optimisée au niveau du bruit. Un nouvel actionnement du commutateur à bascule permet de l'ouvrir entièrement.

Fermeture du toit ouvrant – B

- ▷ Pressez le commutateur à l'avant **B**, jusqu'à ce que le toit ouvrant ait atteint la position souhaitée.

Fonction à impulsions

- ▷ Exercez une impulsion sur l'avant du commutateur **B**. Le toit ouvrant se referme jusqu'en position finale. Une impulsion exercée sur l'une des touches au choix arrête le toit dans la position souhaitée.

Ouverture en position entrebâillée du toit ouvrant – C

- ▷ Pressez le commutateur au centre **C**, jusqu'à ce que le toit ouvrant ait atteint la position souhaitée.

Fonction à impulsions

- ▷ Exercez une pression au centre du commutateur **C**. Le toit ouvrant s'ouvre jusqu'en position finale. Une nouvelle impulsion permet d'arrêter le toit sur la position souhaitée.

Abaissement du toit ouvrant – B

- ▷ Pressez le commutateur à l'avant **B**, jusqu'à ce que le toit ouvrant ait atteint la position souhaitée.

Actionnement de secours

Contrôle des fusibles électriques

Avant d'effectuer l'actionnement de secours, assurez-vous que les fusibles électriques ne sont pas défectueux.

- ▷ Respectez les instructions du chapitre «INSTALLATION ÉLECTRIQUE» à la page 204.



Avertissement!

Risque de blessures et de détérioration.

- ▷ N'actionnez pas le toit ouvrant à l'aide du commutateur pendant et après l'actionnement de secours.
-

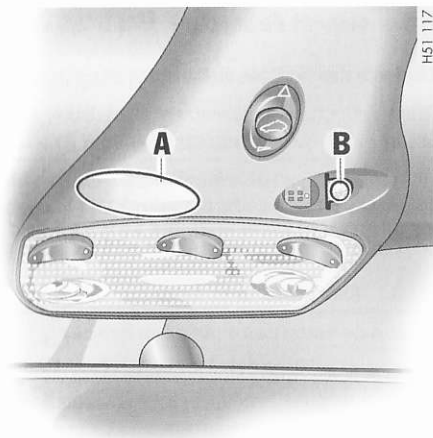

Fermeture du toit ouvrant

1. Déclipsez les deux caches **A** soigneusement à l'aide d'un tournevis. Dans le cas des véhicules équipés de la fonction HomeLink, déclipsez soigneusement les boutons HomeLink au lieu des deux caches.
2. Retirez les deux vis **B**.



3. Ouvrez, en le rabattant vers le bas, le cache arrière de l'entraînement du toit ouvrant. Retirez la clé Allen coudée (**flèche**) de son logement.
4. Introduisez la clé Allen dans l'axe d'entraînement.



5. Enfoncez la clé Allen dans l'axe d'entraînement, maintenez-la enfoncée et tournez-la vers la droite jusqu'à ce que le toit ouvrant se ferme.
6. Retirez la clé Allen. Fermez le cache et revissez les vis.
7. Faites réparer ce défaut. Consultez un atelier spécialisé. Nous vous recommandons de faire exécuter ces opérations par un concessionnaire Porsche, car celui-ci dispose du personnel d'atelier formé tout spécialement ainsi que des pièces détachées et outils nécessaires.

Système de portage

- ▷ Respectez les instructions de montage séparées du système de transport sur toit.
- ▷ Pour votre véhicule, veuillez n'utiliser que des systèmes de portage issus de la gamme Porsche Tequipment ou des systèmes de portage contrôlés et agréés par Porsche. Le montage de galeries de toit usuelles n'est pas possible.

Le **système de transport sur toit Porsche** permet le transport de divers articles de sport et de loisirs. Votre concessionnaire Porsche vous conseillera volontiers sur l'éventail des systèmes de transport sur toit disponibles.



Danger!

- ▷ Avant l'utilisation d'une installation de lavage automatique, retirez complètement le système de portage - risque d'endommagement du véhicule!
- ▷ La charge utile de 75 kg, le poids total et les charges aux essieux autorisés ne doivent pas être dépassés.
- ▷ Respectez les instructions du chapitre «CARACTÉRISTIQUES TECHNIQUES» à la page 236.
- ▷ La charge doit être régulièrement répartie et le centre de gravité le plus bas possible. Les bagages ne doivent pas être en saillie latéralement par rapport à la surface de chargement.
- ▷ Chaque bagage doit être amarré et assuré par une corde ou une sangle de serrage au système de portage (pas de tendeurs en caoutchouc).
- ▷ L'assise correcte du système de portage doit être vérifiée avant tout trajet, ainsi qu'avant et pendant un voyage plus long. Resserrez les vis de fixation si nécessaire et assurez également par verrouillage.
- ▷ En charge, la vitesse maximale du véhicule est fonction de la nature, des dimensions et du poids de la charge.
- ▷ Vous ne devez en aucun cas dépasser la vitesse de 140 km/h.
- ▷ Lorsque le système de portage est monté mais non chargé, vous ne devez pas dépasser la vitesse maximale de 180 km/h.
- ▷ Le comportement de conduite, de freinage et de tenue de route du véhicule changent en raison de l'élévation du centre de gravité et de l'augmentation de la surface exposée au vent. Vous devez donc adapter votre mode de conduite en conséquence.
- ▷ Le système de portage provoquant une augmentation de la consommation en carburant et du niveau sonore, vous ne devez pas le conserver inutilement sur le véhicule.

Maintenance, entretien

Remarques concernant la maintenance	166
Niveau de liquide de refroidissement	167
Huiles moteur	169
Niveau d'huile moteur	171
Niveau de liquide de frein	172
Système d'épuration des gaz d'échappement .	174
Carburant	175
Réservoir de liquide lave-glace	177
Direction assistée	178
Filtres	179
Raclettes d'essuie-glace	180
Remarques concernant l'entretien	182

Remarques concernant la maintenance

Exécution des opérations d'entretien

Nous vous recommandons de faire exécuter ces opérations par votre concessionnaire Porsche. En effet, un personnel d'atelier qualifié, formé par Porsche et recevant les informations les plus récentes, ainsi que les outils et appareils spéciaux sont les conditions préalables à un parfait entretien de votre Porsche.

Si toutefois vous exécutez vous-même des travaux sur votre voiture, notez qu'il faut procéder avec le plus grand soin. Cela seul peut assurer la pleine sécurité de fonctionnement de votre voiture.

Des interventions non effectuées dans les règles de l'art pendant la durée de la garantie peuvent entraîner la perte de vos droits à la garantie.

Mesures de puissance

Les mesures de puissance sur bancs à rouleaux ne sont pas autorisées par Porsche.



Danger!

Danger de mort et risque de blessures et d'incendie lors des travaux d'entretien.

- ▷ Ne fumez pas, ne manipulez pas de flamme nue à proximité de la batterie ou du système d'alimentation en carburant.

- ▷ Ne travaillez sur le véhicule qu'en plein air ou dans des locaux bien aérés.
- ▷ Redoublez d'attention si vous travaillez à proximité de pièces de moteur très chaudes.
- ▷ Avant d'exécuter des travaux dans le compartiment moteur, il convient de toujours arrêter le moteur et d'attendre qu'il soit suffisamment refroidi.
- ▷ Si vous devez exécuter des travaux pendant que le moteur tourne, serrez toujours à fond le frein de stationnement et mettez le levier de vitesses au point mort.
- ▷ Veillez surtout à ce que ni les mains ou les doigts, ni les vêtements (cravates, manches, etc.), ni des colliers ou chaînes ou des cheveux longs ne puissent être happés par le ventilateur du compartiment moteur, la courroie d'entraînement ou d'autres pièces mobiles.
- ▷ Le ventilateur du compartiment moteur est monté sous le capot du compartiment moteur. Après l'arrêt du moteur, la température du compartiment moteur est surveillée pendant 30 minutes environ. Dans cet intervalle, le ventilateur peut continuer de fonctionner ou s'enclencher en fonction de la température. Effectuez les interventions au niveau de cet élément avec la plus grande prudence et uniquement lorsque le moteur est à l'arrêt.
- ▷ Les radiateurs et leur ventilateur se trouvent à l'avant du véhicule. Le ventilateur peut être activé lorsque le moteur tourne et se mettre en marche de manière inattendue. Effectuez les interventions au niveau de cet élément uniquement lorsque le moteur est à l'arrêt.
- ▷ Lorsque le contact est mis, les câbles d'allumage sont sous haute tension et il vous faut donc être particulièrement prudent.
- ▷ Faites toujours reposer le véhicule sur des chandelles stables et solides avant de travailler sous la voiture. Les crics ne sont pas conçus à cet effet.
- ▷ Les liquides d'appoint tels que huile moteur, liquide lave-glace, liquide de frein ou liquide de refroidissement sont nuisibles à la santé. Conservez ces produits hors de portée des enfants et, si nécessaire, procédez à leur élimination de manière réglementaire.



Niveau de liquide de refroidissement

Remarques générales

- ▷ Respectez les instructions du chapitre «REMARQUES CONCERNANT LA MAINTENANCE» à la page 166.

Le liquide de refroidissement permet toute l'année une protection anticorrosion et antigel jusqu'à -35°C.

- ▷ Utilisez exclusivement les produits antigel préconisés par Porsche.

Contrôler le niveau de liquide de refroidissement

Le vase d'expansion se trouve à gauche dans le compartiment moteur.

- ▷ Contrôlez régulièrement le niveau du liquide de refroidissement.

Le niveau du liquide de refroidissement doit être compris entre les repères Min. et Max., le moteur étant froid et le véhicule à l'horizontale.

Ajout de liquide de refroidissement



Avertissement!

Risque de brûlures par le liquide de refroidissement brûlant.

- ▷ N'ouvrez pas le bouchon du vase d'expansion lorsque le moteur est chaud.

1. Arrêtez le moteur et laissez-le refroidir.
2. Respectez les instructions du chapitre «SYSTÈME DE REFOUÏDISSEMENT» à la page 78.
2. Recouvrez le bouchon du vase d'expansion d'un chiffon. Ouvrez légèrement, avec précaution, et laissez s'échapper la surpression. Dévissez ensuite entièrement le bouchon.

3. Versez exclusivement un mélange d'eau et d'antigel à proportions égales. Ne dépassez pas le repère Max.

Proportion d'antigel dans le liquide de refroidissement:

50 %, protection antigel jusqu'à -35°C

60 %, protection antigel jusqu'à -50°C

4. Revissez fermement le bouchon.

Si dans un cas d'urgence, seule de l'eau a été versée dans le réservoir, faites corriger le rapport de mélange. Une perte significative de liquide de refroidissement est due à un défaut d'étanchéité dans le circuit de refroidissement.

- ▷ La cause du défaut doit être réparée sans tarder. Consultez un atelier spécialisé. Nous vous recommandons de faire exécuter ces opérations par un concessionnaire Porsche, car celui-ci dispose du personnel d'atelier formé tout spécialement ainsi que des pièces détachées et outils nécessaires.

Ventilateurs de radiateur

Les radiateurs et leur ventilateur se trouvent à l'avant du véhicule.

Huiles moteur

Les moteurs Porsche sont conçus de telle sorte qu'il ne doit pas être ajouté d'additif à l'huile.

Huiles appropriées:

- ▷ Utilisez exclusivement des huiles moteur testées et préconisées par Porsche (liste d'homologation Porsche). Votre concessionnaire Porsche vous conseillera volontiers.
- ▷ Le compartiment moteur comporte un autocollant d'information (constructeur) sur le premier remplissage de votre moteur.
- ▷ En général, les homologations des constructeurs sont également indiquées sur les bidons d'huile ou sur un panneau dans le magasin.

Les huiles moteur préconisées par Porsche peuvent être mélangées entre elles. Cependant, chaque marque d'huile présentant une composition spécifique, il est préférable d'utiliser le même type d'huile que lors de la vidange dans le cas d'un appoint nécessaire entre deux vidanges.

La vidange régulière de l'huile moteur s'effectue dans le cadre des entretiens.

- ▷ Vidangez plus souvent l'huile moteur dans les environnements poussiéreux.

Qualité des huiles moteur

L'huile moteur n'est pas seulement un lubrifiant, elle remplit en même temps de nombreuses fonctions, comme le refroidissement et le nettoyage des pièces ou la protection contre la corrosion. Pour cela, l'huile contient des additifs spécialement mis au point à cet effet.

Les huiles minérales sont obtenues directement à partir du pétrole brut. Une série de processus chimiques permet de raffiner ces huiles (huiles hydrocraquées) ou de les modifier complètement (huiles de synthèse). Ces huiles de synthèse sont plus performantes que les huiles minérales.

Porsche ne préconise que les huiles hydrocraquées ou synthétiques.

Huiles superlubrifiantes été - hiver

Les huiles été - hiver ont la caractéristique d'offrir en raison de leur composition une faible viscosité à basses températures mais également une grande stabilité thermique et une très faible tendance à l'évaporation à hautes températures. Les huiles qui satisfont de telles exigences d'efficacité peuvent être utilisées toute l'année, en tenant compte toutefois des plages de températures (cf. le point "Huiles en fonction de la plage de températures").

En outre, ces huiles présentent, en raison de leur basse viscosité à froid, de bonnes qualités de lubrification et méritent ainsi le qualificatif d'huiles superlubrifiantes été - hiver.

Porsche ne préconise que les huiles superlubrifiantes été - hiver.

Viscosité

La viscosité (fluidité) de l'huile moteur est indiquée par le grade de viscosité SAE :

Le premier nombre et la lettre W (Winter, hiver) représentent la viscosité à basses températures, par ex. 0W ou 5W, une huile 5W étant plus visqueuse qu'une huile 0W.

Le deuxième nombre indique la viscosité à températures élevées, par ex. 40 ou 50, où 40 est une viscosité moindre que 50.

Les huiles multigrades se caractérisent par les deux valeurs de viscosités, par ex. SAE 0W-40, 5W-40 ou 5W-50.

Exemples : Les huiles 0W-40 et 5W-40 ont un comportement identique à hautes températures, mais l'huile 5W plus visqueuse à basses températures. Les huiles 5W-40 et 5W-50 ont la même viscosité à basses températures, mais l'huile de la classe 40 est plus fluide à hautes températures.

Huiles en fonction de la plage de températures

Au-dessus de -25°C : SAE 0W-40, 5W-40 et 5W-50, avec homologation par Porsche.

Au-dessous de -25°C : SAE 0W-40, avec homologation par Porsche.

Niveau d'huile moteur

- ▷ Le niveau d'huile doit être régulièrement mesuré à l'aide de l'ordinateur de bord avant chaque ravitaillement en carburant.
- ▷ Respectez les instructions du chapitre «ORDINATEUR DE BORD (OB)» à la page 86.

La différence entre les repères Min. et Max. sur l'affichage par segments de l'ordinateur de bord correspond à environ 1,5 litre. Un segment d'affichage entre les repères Min. et Max. correspond à env. 0,5 litre de quantité d'appoint.

Compléter le niveau d'huile moteur



Avertissement!

Risque de brûlures au niveau des pièces chaudes du compartiment moteur. Risque de blessures au niveau des pièces en rotation. Le ventilateur du compartiment moteur monté au niveau du capot du compartiment moteur peut se déclencher, même si le moteur est à l'arrêt.

- ▷ Effectuez les interventions au niveau du compartiment moteur avec la plus grande prudence.
- ▷ Respectez les instructions du chapitre «REMARQUES CONCERNANT LA MAINTENANCE» à la page 166.

- ▷ Complétez le niveau d'huile moteur uniquement lorsque le moteur est à l'arrêt.



1. Lisez sur l'ordinateur de bord la quantité d'huile nécessaire.
2. Arrêtez le moteur.
3. Dévissez le bouchon de remplissage d'huile.
4. Complétez d'huile moteur par volumes de 1/2 l maximum.
5. Mesurez le niveau d'huile à l'aide de l'ordinateur de bord.
6. Si nécessaire, complétez le niveau. **Ne dépassez en aucun cas le repère Max.**
7. Fermez soigneusement le bouchon de l'ouverture de remplissage d'huile.

Niveau de liquide de frein

Utilisation du liquide de frein

- ▷ Respectez les instructions du chapitre «REMARQUES CONCERNANT LA MAINTENANCE» à la page 166.
- ▷ Utilisez exclusivement le liquide de frein Porsche d'origine ou un liquide de qualité équivalente et fabriqué conformément aux spécifications et exigences de production de Porsche.



Avertissement!

Le liquide de frein est un produit toxique qui attaque la peinture et les autres surfaces.

- ▷ Conservez le liquide de frein hors de portée des enfants.
- ▷ Lorsque vous complétez le niveau de liquide de frein, prenez garde à ne pas tacher le coffre ou des bagages.

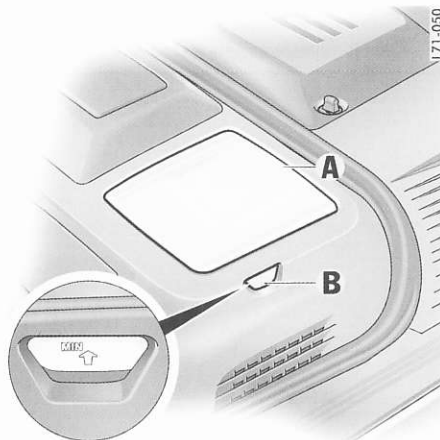

Contrôler le niveau de liquide de frein

Le réservoir de liquide correspondant à la commande hydraulique de frein et d'embrayage se situe dans le coffre à bagages.

1. Ouvrez le capuchon **A** et retirez-le.
2. Contrôlez régulièrement le niveau de liquide de frein par l'ocilleton **B** au niveau du réservoir de compensation transparent. Le niveau du liquide doit toujours se trouver entre les repères Min. et Max.

Une petite baisse du niveau, due à l'usure et au rattrapage automatique des freins à disque, est

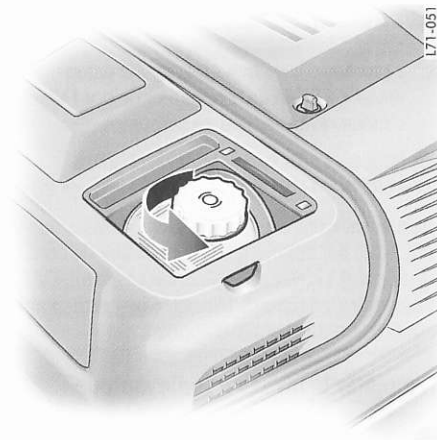

normale. Si le niveau du liquide baisse sensiblement ou descend en deçà du repère Min., le circuit de freinage peut être devenu perméable.

- ▷ Faites contrôler le système de freinage sans tarder. Consultez un atelier spécialisé. Nous vous recommandons de faire exécuter ces opérations par un concessionnaire Porsche, car celui-ci dispose du personnel d'atelier formé tout spécialement ainsi que des pièces détachées et outils nécessaires.

Vidanger le liquide de frein

Avec le temps, le liquide de frein absorbe l'humidité de l'air. Cet enrichissement en eau diminue le

point d'ébullition et peut, dans des conditions bien précises, influencer l'efficacité du freinage. Par conséquent, faites absolument renouveler le liquide de frein selon les intervalles précisés dans la brochure "Garantie et entretien".

① **Voyant de contrôle et message d'avertissement**

Affichage

- Les voyants de contrôle du combiné d'instruments et de l'ordinateur de bord indiquent un niveau de liquide de frein trop bas.
- Si les voyants de contrôle s'allument dans le combiné d'instruments et l'ordinateur de bord et que la course de la pédale devient plus importante, il peut s'agir d'une défaillance du circuit de freinage.

Si les voyants de contrôle venaient à s'allumer lorsque vous roulez :

- ▷ Arrêtez-vous immédiatement à un emplacement approprié.
- ▷ Ne continuez pas à rouler.
- ▷ Consultez un atelier spécialisé. Nous vous recommandons de faire exécuter ces opérations par un concessionnaire Porsche, car celui-ci dispose du personnel d'atelier formé tout spécialement ainsi que des pièces détachées et outils nécessaires.

Système d'épuration des gaz d'échappement

Fonction

Le catalyseur multifonctionnel piloté associé aux sondes Lambda et au boîtier électronique constitue le système d'épuration des gaz d'échappement le plus efficace.

Pour garantir le bon fonctionnement de ce système de dépollution, respectez la périodicité d'entretien prescrite.

Afin de ne pas perturber de façon persistante les catalyseurs et les sondes Lambda, seul un carburant sans plomb doit être utilisé.

Le système de dégazage du réservoir empêche que les vapeurs de carburant qu'il contient ne passent dans l'atmosphère.

Remarques concernant la conduite

La présence de défauts de fonctionnement au stade de la préparation du mélange peut entraîner la surchauffe et l'endommagement des catalyseurs.



Avertissement!

Risque de détérioration du système d'épuration des gaz d'échappement.

- ▷ Évitez les tentatives de démarrage longues et répétées lorsque le moteur ne veut pas démarrer.
- ▷ Si des ratés (que l'on reconnaît aux irrégularités du moteur, à la perte de puissance ou à l'allumage du voyant de contrôle des gaz d'échappement) se produisent, l'anomalie doit être supprimée le plus vite possible. Consultez un atelier spécialisé. Nous vous recommandons de faire exécuter ces opérations par un concessionnaire Porsche, car celui-ci dispose du personnel d'atelier formé tout spécialement ainsi que des pièces détachées et outils nécessaires.
- ▷ Évitez de rouler vite dans les virages si le voyant de contrôle du niveau de carburant est allumé.
- ▷ Ne roulez jamais jusqu'à épuisement du carburant.
- ▷ Ne remorquez ou poussez le véhicule que lorsque le moteur est froid.



Avertissement!

Risque d'incendie au niveau de l'échappement.

- ▷ N'appliquez pas de couche de protection du soubassement ou anticorrosion sur le collecteur d'échappement, les tuyaux d'échappement, les catalyseurs et les boucliers thermiques ni même à proximité de ceux-ci. Pendant la marche, le matériau protecteur peut en effet s'échauffer et s'enflammer.
- ▷ Ne faites pas tourner le véhicule et ne le garez pas là où des matériaux inflammables, des feuilles mortes ou de l'herbe sèche par exemple, sont susceptibles d'entrer en contact avec le système d'échappement brûlant.

Carburant

Remarques générales



Avertissement!

Le carburant est facilement inflammable et nocif pour la santé.

- ▷ Proscrivez feu, flamme et cigarette lors de la manipulation du carburant.
 - ▷ Évitez tout contact avec la peau et les vêtements.
 - ▷ N'inhalez pas les vapeurs de carburant.
-
- ▷ Respectez les instructions du chapitre «SYSTÈME D'ÉPURATION DES GAZ D'ÉCHAPPEMENT» à la page 174.
 - ▷ Respectez les instructions du chapitre «CARBURANT» à la page 175.

Afin de ne pas perturber durablement les catalyseurs et les sondes Lambda, n'utilisez **que du carburant sans plomb**.

Le moteur a été conçu pour être alimenté avec du **supercarburant sans plomb d'un indice d'octane de RON 98/MON 88** et offre, dans ces conditions, des performances et une consommation optimales.

En cas d'utilisation de supercarburants sans plomb d'un indice d'octane de **RON 95/MON 85 au minimum**, le calage de l'allumage est

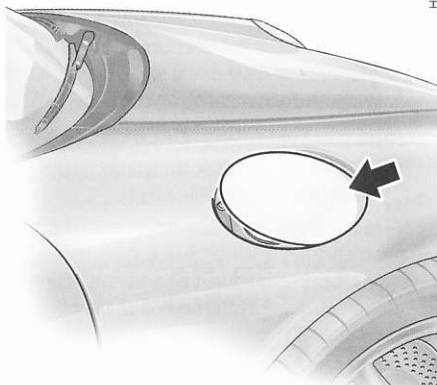

H51-110

automatiquement corrigé par la régulation anticlicquetis du moteur.

Ouverture de la trappe du réservoir

L'ouverture pour le remplissage se trouve sous la trappe du réservoir, dans l'aile avant droite.

- ▷ Véhicule déverrouillé, appuyez sur la partie avant de la trappe du réservoir (**flèche**).

La trappe est verrouillée et déverrouillée par le verrouillage centralisé.



H51-076

En cas de défaut du déverrouillage automatique:

- ▷ Ouvrez la portière passager.
- ▷ Tirez l'anneau dans la découpe de portière droite (**flèche**).

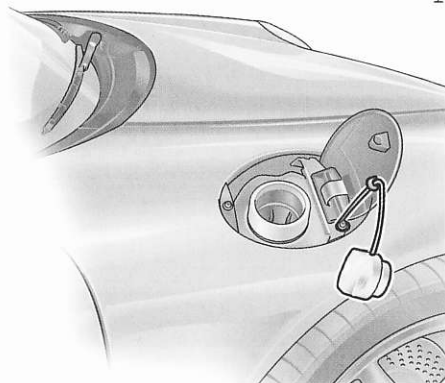

Ravitaillement en carburant

Capacité totale

- ▷ Respectez les instructions du chapitre «CARACTÉRISTIQUES TECHNIQUES» à la page 236.

Procédure

1. Arrêtez le moteur et coupez le contact.

2. Dévissez lentement le bouchon du réservoir. Accrochez-le à l'attache plastique de la trappe du réservoir d'essence. L'apparition d'un bruit d'appel d'air suivant l'ouverture du bouchon est "normale" et n'est pas le signe d'un défaut du système d'alimentation en carburant.
3. Introduisez complètement le pistolet dans la tubulure de remplissage, la poignée du pistolet étant orientée vers le bas.
4. Ne rajoutez pas de carburant après l'arrêt automatique du pistolet distributeur, utilisé selon les prescriptions. Le carburant pourrait refouler ou déborder lorsque la chaleur augmente.
5. Immédiatement après le ravitaillement, remettez soigneusement le bouchon du réservoir en place et vissez-le jusqu'à ce que vous sentiez et entendiez le cran.

- ▷ Respectez la législation en vigueur.

En cas de perte du bouchon, celui-ci ne doit être remplacé que par une pièce d'origine.

Jerrican de réserve



Danger!

Risque d'incendie ou d'explosion en cas d'accident par endommagement du jerrican et perte de carburant. Les vapeurs de carburant émises sont nocives pour la santé.

- ▷ N'emportez pas de jerrican de réserve dans le véhicule.

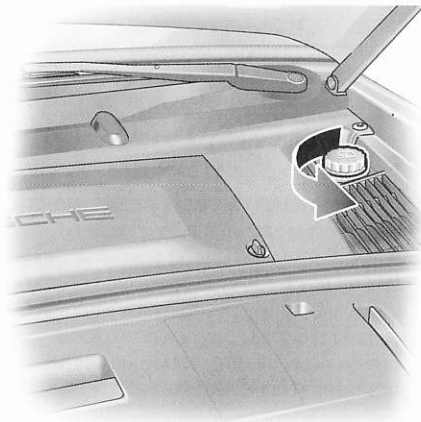

Réservoir de liquide lave-glace

Capacité

- ▷ Respectez les instructions du chapitre «CARACTÉRISTIQUES TECHNIQUES» à la page 236.

Liquide lave-glace

Le réservoir de liquide avec bouchon fileté bleu se situe à l'arrière gauche du coffre à bagages.

En règle générale, l'eau claire ne suffit pas à nettoyer le pare-brise et les projecteurs. Mélangez l'eau avec, selon la saison, les additifs correspondants, en respectant les proportions préconisées.

Utilisez exclusivement un concentré de nettoyage pour vitres répondant aux exigences suivantes :

- Diluabilité 1:100
- Sans phosphates
- Adapté aux projecteurs en plastique.

Nous vous recommandons les concentrés de nettoyage pour vitres agréés par Porsche. Votre concessionnaire Porsche vous conseillera volontiers.

Proportion de mélange pour l'été

Eau + concentré de nettoyage pour vitres dans les proportions de mélange indiquées sur le récipient.

Proportion de mélange pour l'hiver

Eau + antigel + concentré de nettoyage pour vitres dans les proportions de mélange indiquées sur le récipient.

- ▷ Respectez impérativement toutes les instructions figurant sur le bidon du concentré de nettoyage pour vitres ou de l'antigel.

Compléter le niveau de liquide lave-glace

1. Ouvrez (flèche) le bouchon du réservoir.
2. Complétez le niveau de liquide lave-glace et fermez soigneusement le bouchon du réservoir.



Message d'avertissement

Si la quantité restante est inférieure à 0,5 litre environ, un message d'avertissement s'affiche sur l'ordinateur de bord.

- ▷ Complétez le niveau de liquide lave-glace.

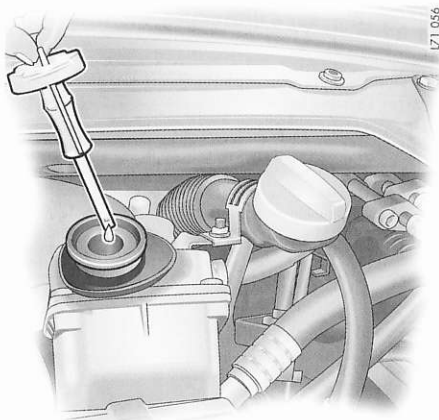

Direction assistée

Remarques générales



Avertissement!

Risque d'accident. L'assistance de direction n'est plus disponible lorsque le moteur est à l'arrêt (par ex. remorquage) ou en cas de défaillance du système hydraulique. L'effort à exercer pour manœuvrer la direction devient par conséquent plus important.

- ▷ Remorquez le véhicule avec la plus grande prudence.

- ▷ Faites réparer le défaut. Consultez un atelier spécialisé. Nous vous recommandons de faire exécuter ces opérations par un concessionnaire Porsche, car celui-ci dispose du personnel d'atelier formé tout spécialement ainsi que des pièces détachées et outils nécessaires.

Remarque

Les bruits de circuit audibles lorsque l'on braque la direction à fond sont liés à la conception du système et ne signifient donc pas que la direction présente un défaut.

Contrôle du fluide hydraulique

- ▷ Respectez les instructions du chapitre «REMARQUES CONCERNANT LA MAINTENANCE» à la page 166.
- ▷ Utilisez exclusivement le liquide hydraulique Porsche d'origine ou un liquide de qualité équivalente et fabriqué conformément aux spécifications et exigences de production de Porsche.

Contrôlez le niveau de liquide lorsque le moteur est arrêté et **froid** (env. 20°C).

1. Démarrez le moteur et laissez-le tourner au ralenti pendant env. 20 secondes. Arrêtez le moteur.
2. Ouvrez le capot moteur.
3. Ouvrez le bouchon du réservoir.

4. Essuyez la jauge. Fermez puis rouvrez le bouchon du réservoir. Le niveau de liquide doit se situer dans la zone du repère "Cold". Si nécessaire, complétez le niveau.
 5. Fermez soigneusement le bouchon du réservoir.
- ▷ Si le niveau du liquide baisse sensiblement, faites réparer sans tarder l'origine de ce défaut. Consultez un atelier spécialisé. Nous vous recommandons de faire exécuter ces opérations par un concessionnaire Porsche, car celui-ci dispose du personnel d'atelier formé tout spécialement ainsi que des pièces détachées et outils nécessaires.

Filtres

Filtre à air

- ▷ Respectez les instructions du chapitre «REMARQUES CONCERNANT LA MAINTENANCE» à la page 166.

Le changement régulier de l'élément filtrant s'effectue dans le cadre des entretiens.

- ▷ Dans le cas d'un environnement poussiéreux, contrôlez la cartouche plus fréquemment et remplacez-la si nécessaire.

Filtre combiné

Grâce au filtre combiné, l'air filtré frais et sans odeurs désagréables introduit dans l'habitacle est pratiquement sans poussière ni pollens.

- ▷ Lorsque l'air extérieur est pollué de gaz, appuyez sur la touche de circulation d'air.

Un filtre encrassé peut engendrer un débit d'air réduit :

- ▷ Faites remplacer le filtre. Consultez un atelier spécialisé. Nous vous recommandons de faire exécuter ces opérations par un concessionnaire Porsche, car celui-ci dispose du personnel d'atelier formé tout spécialement ainsi que des pièces détachées et outils nécessaires.

Le filtre est changé régulièrement dans le cadre des travaux d'entretien.

Raclettes d'essuie-glace

Remarques générales

Des balais d'essuie-glace en bon état sont indispensables pour garantir une bonne visibilité.

- ▷ Changez les balais d'essuie-glace une à deux fois par an (avant et après l'hiver) ou lorsque l'efficacité du balayage commence à diminuer.



Attention!

Risque de détérioration en cas de rabattement brutal du bras d'essuie-glace sur la vitre.

- ▷ Maintenez toujours le bras d'essuie-glace lorsque vous changez les raclettes.



Attention!

Risque de détérioration en cas de décollement inapproprié des raclettes gelées.

- ▷ Faites dégeler les raclettes d'essuie-glace avant de les décoller de la vitre.

Remarque concernant l'entretien

- ▷ Nettoyez régulièrement les balais d'essuie-glace avec un nettoyant pour vitres, en particulier après un lavage dans une installation automatique. Nous vous recommandons le nettoyant pour vitres Porsche. En cas d'encrassement important (par ex. restes d'insectes), vous pouvez utiliser une éponge ou un chiffon.

Des raclettes d'essuie-glaces qui broutent ou grincent peuvent avoir pour origine les causes suivantes:

Lors du lavage de véhicule dans des installations automatiques, des dépôts de cire peuvent rester sur le pare-brise. Ces dépôts de cire ne peuvent être éliminés qu'avec un concentré de nettoyage pour vitres.

- ▷ Respectez les instructions du chapitre «RÉSERVOIR DE LIQUIDE LAVE-GLACE» à la page 177.

Vous obtiendrez de plus amples informations auprès de votre concessionnaire Porsche.

Les balais des essuie-glaces peuvent être endommagés.

- ▷ Remplacez immédiatement les balais d'essuie-glace endommagés.

Remplacement des raclettes d'essuie-glace avant



Attention!

Risque de détérioration. Les raclettes d'essuie-glace peuvent se détacher pendant la conduite en cas de remplacement non conforme.

- ▷ Vérifiez si les raclettes d'essuie-glace sont correctement fixées. Les raclettes d'essuie-glace doivent bien s'enclencher dans le bras d'essuie-glace.

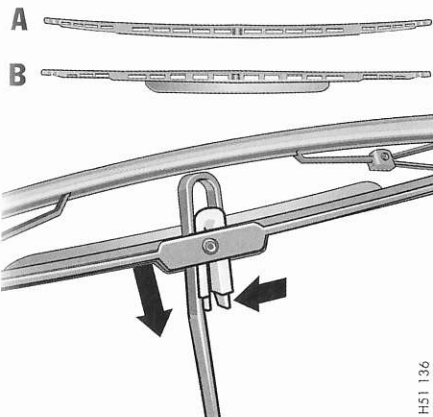

H51 136

- A - Côté passager, raclette d'essuie-glace recourbée
 B - Côté conducteur, raclette d'essuie-glace avec spoiler

1. Serrez le frein de stationnement.
2. Désactivez les essuie-glaces (position **0**) et retirez la clé de contact.
3. Eloignez le bras d'essuie-glace de la vitre.
4. Comprimez le ressort plastique de la raclette (**flèche de droite**). Retirez la raclette du bras d'essuie-glace.

5. Positionnez et enclenchez la nouvelle raclette de manière perceptible. Veillez à remettre la raclette dans la même position dans le bras d'essuie-glace :
 - spoiler orienté vers le côté conducteur,
 - coude côté passager.
6. Reposez soigneusement le bras d'essuie-glace sur la vitre.

Remarques concernant l'entretien

Maintien de la valeur du véhicule

L'entretien régulier du véhicule dans les règles de l'art lui permet de conserver sa valeur. Il peut être une condition primordiale pour la préservation des droits dans le cadre de la garantie du véhicule et de la garantie constructeur.

Vous pouvez vous procurer les produits d'entretien appropriés auprès de votre concessionnaire Porsche, individuellement ou sous forme de kits d'entretien complets.

- ▷ Respectez les directives d'utilisation figurant sur l'emballage des produits d'entretien.
- ▷ Conservez ces produits hors de portée des enfants.
- ▷ Si nécessaire, procédez à leur élimination de manière réglementaire.

Afin de certifier que l'état du véhicule a été contrôlé dans les règles de l'art et pour assurer le maintien du droit à la garantie sur la période de garantie, chaque concessionnaire Porsche est disposé à contrôler l'état de votre véhicule. Les résultats de ce contrôle sont ensuite consignés par écrit. A cet effet, il rédige un compte-rendu et l'atteste en outre sous la rubrique "Justificatif de l'état du véhicule dans le cadre de la garantie longue durée" de la brochure "Garantie & entretien".

Appareils de nettoyage à haute pression



Avertissement!

Les appareils de nettoyage à haute pression peuvent endommager les éléments suivants :

- pneumatiques,
 - monogrammes, emblèmes,
 - surfaces peintes,
 - alternateur
- ▷ Tenez compte de la notice du fabricant de l'appareil.
 - ▷ Si vous utilisez une buse à jet plat ou une "fraise de décrottage", respectez toujours une distance d'au moins 50 cm.
 - ▷ N'utilisez jamais de nettoyeur haute pression avec une buse à jet circulaire. Ceci risque de provoquer des dommages sur votre véhicule. Les pneumatiques sont particulièrement exposés à ce risque.
 - ▷ Ne dirigez pas le jet d'eau directement sur les éléments énumérés ci-dessus.

Lavage du véhicule

Nettoyage et protection

Le lavage fréquent de la voiture et l'application de cire sont le meilleur moyen de la protéger des influences et pollutions extérieures. Il convient également de laver soigneusement le soubassement du véhicule, au plus tard à la fin de la période d'épandage des routes.

Plus le sel d'épandage, la poussière de la route, les poussières industrielles, les insectes et les fientes d'oiseaux, les dépôts végétaux (résine ou pollen des arbres par exemple) restent collés longtemps sur le véhicule, plus leur effet est préjudiciable.

Le lavage manuel du véhicule est plus préjudiciable à l'environnement que l'utilisation d'une installation de lavage automatique.

- ▷ Lavez votre véhicule uniquement dans les emplacements de lavage prévus à cet effet, afin d'éviter que de la suie, de la graisse, de l'huile et des métaux lourds ne se répandent dans l'environnement.

Sur les peintures foncées en particulier, le moindre endommagement de la surface (égratignures) est très perceptible, bien plus que sur les teintes claires.

En outre, en raison de la composition des pigments, les peintures foncées sont plus sensibles aux égratignures et exigent un soin tout particulier.

- ▷ Ne lavez pas votre voiture en plein soleil ou lorsque la carrosserie est brûlante.
- ▷ Pour le lavage à la main, utilisez un shampoing auto, beaucoup d'eau, une éponge douce ou une brosse douce. Nous vous recommandons le shampoing auto Porsche.
- ▷ Commencez par bien mouiller la peinture et par enlever à l'eau le plus gros de la saleté.
- ▷ Après le lavage, rincez abondamment à l'eau et passez la peau de chamois. N'utilisez pas la même peau de chamois pour la carrosserie et les glaces.

Lorsqu'ils ont été mouillés, les freins peuvent perdre de leur efficacité et leur action peut devenir irrégulière.

- ▷ Après le lavage, procédez à un essai de freinage et faites sécher les disques en freinant brièvement. **Veillez impérativement à ne pas gêner les véhicules qui vous suivent.**

Installations de lavage

- ▷ Respectez les instructions du chapitre «RACLETTES D'ESSUIE-GLACE» à la page 180.

Certaines installations de lavage présentent des particularités de conception susceptibles d'endommager les pièces dépassant du contour du véhicule ou les pièces supplémentaires rapportées.

Éléments particulièrement exposés:

- Antenne extérieure (toujours la dévisser)
- Essuie-glaces (toujours les désactiver afin de ne pas déclencher de façon involontaire un fonctionnement intermittent ou par capteur)
- Système de portage (toujours retirer complètement)
- Ailerons arrière fixes
- Jantes (plus les jantes sont larges et plus la taille des pneumatiques est basse, plus le risque d'endommagement est grand)
- Jantes polies (ne pas utiliser les brosses pour jantes de l'installation de lavage pour éviter les rayures)
- ▷ Veuillez vous informer auprès du responsable avant l'utilisation d'installations de lavage automatiques.
- ▷ Les endroits que l'installation de lavage automatique ne peut pas atteindre, comme les rebords de portière ou de capot et les marchepieds, doivent être lavés à la main et essuyés avec une peau de chamois.

Serrure de portière

- ▷ Pour empêcher la serrure de portière de geler en saison froide, protégez le cylindre de fermeture afin d'éviter toute infiltration d'eau..

- ▷ Si toutefois une serrure gèle, employez un produit de dégivrage du commerce. Une clé préalablement chauffée résout également le problème dans bien des cas. N'essayez jamais de forcer.

Peinture

Remarques générales

- ▷ N'essayez jamais une voiture poussiéreuse avec un chiffon sec, car les grains de poussière abîment la peinture.

La peinture est soumise à un grand nombre de facteurs mécaniques et chimiques. Le rayonnement du soleil, la pluie, la glace et la neige, les rayons ultraviolets, les changements brusques de température, la poussière industrielle et les dépôts chimiques agissent toujours de manière préjudiciable sur la peinture. Seul un entretien régulier et adapté permet à long terme de contrer ces facteurs.

- ▷ N'appliquez aucun produit d'entretien à base de silicone sur les vitres.
- ▷ Les pièces peintes mates ne doivent pas être traitées avec une cire de protection ou un produit de lustrage, sinon l'effet mat est perdu.

Protection

Le revêtement de peinture se ternit dans le temps sous les influences climatiques. Il est par conséquent nécessaire de protéger la peinture régulièrement.

La peinture conserve ainsi son brillant et son élasticité. On évite également que des salissures ne restent collées en surface et que les poussières industrielles ne pénètrent dans la peinture.

Avec un entretien régulier, la peinture gardera son éclat d'origine pendant des années.

- ▷ Appliquez un produit de protection de la peinture après avoir lavé la voiture et lustrez.

Lustrage

- ▷ Ce n'est que lorsque l'emploi du produit de protection et de la cire ne suffit plus à rendre à la peinture tout son éclat d'origine qu'il convient d'utiliser le produit de lustrage. Nous vous recommandons le produit de lustrage Porsche.

Nettoyage des taches

- ▷ Éliminez le plus rapidement possible les taches de goudron, les traces d'huile, les insectes, etc. à l'aide d'un produit anti-insectes, car ces taches altèrent la peinture au bout d'un certain temps.
- ▷ Lavez soigneusement les surfaces après le traitement.

Retouches de peinture

- ▷ Dès l'apparition de petits dommages de peinture tels qu'éraflures, rayures ou éclats dus aux gravillons, faites les réparer au plus vite, et ce **avant** que la corrosion ne commence. Consultez un atelier spécialisé. Nous vous recommandons de faire exécuter ces opérations par un concessionnaire Porsche, car celui-ci dispose du personnel d'atelier formé tout spécialement ainsi que des pièces détachées et outils nécessaires.

Si toutefois la rouille a déjà commencé à se former, il faut soigneusement l'éliminer. Ensuite, appliquez à cet endroit une couche d'apprêt anticorrosion d'abord, et une peinture de recouvrement ensuite. Vous trouverez les références de la peinture sur la plaque d'identification du véhicule et sur la plaque d'indication des pressions de gonflage des pneumatiques.

Nettoyage et protection du compartiment moteur

Le compartiment moteur et la surface du groupe motopulseur reçoivent à l'usine un traitement anticorrosion.

Si l'on nettoie le compartiment moteur avec des produits dissolvants ou si l'on effectue un nettoyage moteur, la protection contre la corrosion s'en trouve presque toujours éliminée. Vous devriez alors demander que le nettoyage soit suivi de l'application d'une protection longue

durée sur toutes les surfaces, les rebords et jointures ainsi que sur les organes mécaniques du compartiment moteur. Cela vaut également pour le remplacement d'éléments d'organes mécaniques traités anticorrosion à l'origine.



Attention!

Risque de détérioration de l'alternateur.

- ▷ Ne pas diriger le jet d'eau directement sur l'alternateur, à défaut le recouvrir.

L'hiver, il est particulièrement important d'avoir une bonne protection anticorrosion. Si vous roulez souvent sur des routes salées, l'ensemble du compartiment moteur doit être nettoyé à fond et traité à la cire au moins une fois, à la fin de l'hiver, afin de parer à l'effet négatif du sel.

Vitres

- ▷ Nettoyez régulièrement l'intérieur et l'extérieur de l'ensemble des glaces avec un nettoyant pour vitres. Nous vous recommandons le nettoyant pour vitres Porsche. N'utilisez pas la même peau de chamois pour les vitres et la peinture. Les dépôts de cire risquent en effet de gêner la visibilité.
- ▷ Enlevez les insectes collés sur le pare-brise en utilisant un produit nettoyant spécifique.

Remarque

Les vitres des portes sont dotées d'un revêtement hydrophobe qui ralentit leur encrassement. Ce revêtement s'use naturellement et peut être remplacé.

- ▷ Consultez un atelier spécialisé. Nous vous recommandons de faire exécuter ces opérations par un concessionnaire Porsche, car celui-ci dispose du personnel d'atelier formé tout spécialement ainsi que des pièces détachées et outils nécessaires.

Raclettes d'essuie-glaces

Des raclettes d'essuie-glace en bon état sont indispensables pour garantir une bonne visibilité.

- ▷ Changez les raclettes d'essuie-glace une à deux fois par an (avant et après l'hiver) ou lorsque l'efficacité du balayage commence à diminuer.
- ▷ Nettoyez régulièrement les raclettes d'essuie-glace avec un nettoyant pour vitres, en particulier après un lavage dans une installation automatique. Nous vous recommandons le nettoyant pour vitres Porsche. En cas d'encrassement important (par ex. restes d'insectes), vous pouvez utiliser une éponge ou un chiffon.

Protection du soubassement

Une détérioration du revêtement de protection au niveau du soubassement pendant la marche n'est

pas à exclure. Le soubassement du véhicule doit par conséquent être régulièrement contrôlé et réparé par un atelier spécialisé.



Avertissement!

Risque d'incendie au niveau de l'échappement.

- ▷ N'appliquez pas de couche de protection du soubassement ou anticorrosion sur le collecteur d'échappement, les tuyaux d'échappement, les catalyseurs et les boucliers thermiques ni même à proximité de ceux-ci. Pendant la marche, le matériau protecteur peut en effet s'échauffer et s'enflammer.

Après un lavage du soubassement, un nettoyage du moteur ou la réparation d'un ensemble mécanique, il est impératif d'appliquer de nouveau le produit adéquat sur les pièces qui ne sont plus protégées.

Sorties d'échappement en acier spécial

La saleté, le fort dégagement de chaleur et les résidus de combustion peuvent altérer la couleur des sorties d'échappement en acier spécial.

Il est possible de rétablir le brillant d'origine à l'aide d'une pâte à polir ou d'un produit de lustrage spécial métaux du commerce.

Jantes en alliage léger

- ▷ Respectez les instructions du chapitre «INSTALLATIONS DE LAVAGE» à la page 183.

Les particules de métal (p. ex. le laiton ou le cuivre contenus dans la poussière des freins) ne doivent pas rester trop longtemps sur l'alliage léger. Ce contact peut engendrer des points de corrosion.

- ▷ Lavez les jantes si possible tous les quinze jours avec une éponge ou une brosse. Un nettoyage hebdomadaire est conseillé en cas d'épandage des routes et dans les régions où la pollution industrielle est agressive. **Utilisez un produit de nettoyage pour jantes en alliage léger (pH 9,5). Les produits au pH non adapté risquent d'endommager la couche de protection des jantes.** Nous vous recommandons le nettoyeur pour jantes en alliage léger Porsche.

Les produits décapants habituellement utilisés pour les autres métaux et les appareils ou produits à action mécanique endommagent la couche de protection et ne conviennent donc pas pour l'entretien.

- ▷ Enduisez les jantes tous les trois mois après le nettoyage de cire ou d'une graisse sans acide (vaseline). Frottez vigoureusement avec un chiffon doux pour faire pénétrer.



Avertissement!

Risque d'accident, si du produit de nettoyage (par ex. nettoyeur pour jantes) parvient sur les disques de freins. Le film qui en résulte sur les disques peut entraîner une diminution d'efficacité du freinage.

- ▷ Attention de ne pas pulvériser de nettoyeur sur les disques de freins.
 - ▷ En cas de pulvérisation de nettoyeur sur les disques de freins, nettoyez-les abondamment à l'aide d'un puissant jet d'eau.
 - ▷ Faites sécher les freins (freinages brefs) en tenant compte des véhicules roulant derrière vous.
-

Joint de portières, pavillon, capots et glaces

- ▷ Éliminez régulièrement les salissures (telles que particules abrasives, poussière, sel) de tous les joints à l'eau savonneuse chaude. N'utilisez pas de produit de nettoyage chimique ni de solvant.

En cas de gel, les joints extérieurs des portières ainsi que ceux des capots peuvent être protégés grâce à un produit d'entretien approprié.

Afin d'éviter d'endommager la peinture laquée, n'appliquez aucun produit d'entretien sur les joints intérieurs des portières.

Projecteurs, feux, pièces plastiques intérieures et extérieures, films plastiques

- ▷ Utilisez uniquement de l'eau claire et un peu de liquide vaisselle pour nettoyer les projecteurs, les feux ainsi que les pièces et les surfaces plastiques. Ne nettoyez pas à sec. Utilisez une éponge douce ou un chiffon doux, ne peluchant pas. Nettoyez la surface en frottant par légers mouvements sans exercer de fortes pressions. Un nettoyeur pour l'intérieur des vitres peut également être utilisé pour le nettoyage des surfaces en plastique. Pour ce faire, observez les instructions de nettoyage figurant sur le bidon. Nous vous recommandons le nettoyeur pour l'intérieur des vitres Porsche. N'utilisez en aucun cas des détergents ou des solvants chimiques.
- ▷ Rincez à l'eau claire les surfaces nettoyées.

Cuir

Caractéristiques et particularités

Les caractéristiques originelles que présente la surface des peaux - les marbrures, les cicatrices, les piqûres d'insectes, les irrégularités de grain ainsi que les légères nuances de teinte - confirment, voire soulignent le caractère naturel du cuir.

Ceci s'applique en particulier au cuir naturel. Pour le cuir naturel, on utilise des peaux sélectionnées pour leur haute qualité. Il ne reçoit aucune couche de peinture au cours de son élaboration. Sa "provenance naturelle" est de ce fait bien reconnaissable. Ce matériau noble se caractérise par son confort particulier, sa souplesse exceptionnelle et sa patine typique.

Entretien et traitement du cuir

- ▷ Essuyez tous les types de cuir régulièrement avec un chiffon de laine blanc et doux ou un chiffon microfibrés du commerce, humidifié au préalable, afin d'éliminer la poussière fine.
- ▷ En cas de salissures importantes, utilisez un produit de nettoyage spécial cuirs. Veillez à toujours respecter les instructions d'utilisation figurant sur les emballages des produits. Nous conseillons le produit de nettoyage spécial cuirs Porsche.

Les produits de nettoyage puissants ainsi que les objets rigides sont à proscrire.

Le cuir à perforations ne doit en aucun cas être mouillé au dos.

- ▷ Une fois nettoyée, la sellerie - en particulier, les sièges en cuir fortement sollicités - ne doit être entretenue qu'avec un produit d'entretien spécial cuirs. Nous vous recommandons le produit d'entretien spécial cuirs Porsche.

Moquette, tapis

- ▷ Pour le nettoyage, utilisez un aspirateur ou une brosse moyenne.
- ▷ En cas de fortes salissures ou de taches, utilisez un détachant. Nous vous recommandons le détachant Porsche.

Des tapis de sol de taille appropriée et antidérapants sont proposés dans la gamme d'accessoires Porsche pour protéger les moquettes.



Avertissement!

Risque d'accident.

- ▷ La course de la pédale ne doit pas être entravée par les tapis.

Alcantara

Entretien régulier

L'Alcantara ne doit pas être nettoyé à l'aide du produit d'entretien spécial cuirs.

Pour un entretien régulier, il convient de brosser le revêtement à l'aide d'une brosse douce.

Frotter trop fort lors du nettoyage peut entraîner des modifications définitives de l'aspect de la surface.

Nettoyage en cas d'encrassement léger

- ▷ Humidifiez un chiffon doux avec de l'eau ou une solution savonneuse pour nettoyer.

Nettoyage en cas de fort encrassement

- ▷ Humidifiez un chiffon doux avec de l'eau tiède ou de l'alcool dilué puis tamponnez les salissures de l'extérieur vers l'intérieur.

Ceintures de sécurité

S'il s'avère nécessaire de nettoyer les ceintures, vous pouvez utiliser une lessive douce ordinaire. Évitez de faire sécher les sangles en plein soleil.

- ▷ N'utilisez que des nettoyeurs appropriés.
- ▷ Ne teignez et ne blanchissez pas les ceintures. Cela pourrait fragiliser le tissu et compromettre ainsi votre sécurité.

Immobilisation du véhicule

Si vous souhaitez immobiliser votre Porsche pour une assez longue période, nous vous recommandons de vous mettre en rapport avec votre concessionnaire Porsche. Il vous conseillera volontiers sur les mesures de protection nécessaires à prendre, telles que protection anticorrosion, entretien, maintenance et mesures pour son immobilisation.

- ▷ Respectez les instructions du chapitre «BATTERIE» à la page 207.

Conseils pratiques, assistance en cas de panne

Remarques concernant l'assistance en cas de panne	190
Jantes et pneumatiques	191
Vis de roue	197
Crevaison	198
Changement d'une roue	201
Installation électrique	204
Batterie	207
Assistance au démarrage	212
Récapitulatif des ampoules	214
Remplacement des ampoules	215
Projecteurs	216
Feux arrière	224
Éclairage de la plaque d'immatriculation	225
Éclairage coffre à bagages / compartiment moteur / plancher	226
Éclairage de sécurité des portières/accès	227
Éclairage intérieur, spots de lecture	228
Modification du réglage des projecteurs vers la gauche ou vers la droite	229
Réglage des projecteurs	230
Remorquage	231

Remarques concernant l'assistance en cas de panne

Remarques générales

Nous vous recommandons de faire exécuter ces opérations par votre concessionnaire Porsche. En effet, un personnel d'atelier qualifié, formé par Porsche et recevant les informations les plus récentes, ainsi que les outils et appareils spéciaux sont les conditions préalables à un parfait entretien de votre Porsche.

Si toutefois vous exécutez vous-même des travaux sur votre voiture, notez qu'il faut procéder avec le plus grand soin. Cela seul peut assurer la pleine sécurité de fonctionnement de votre voiture.

Des interventions non effectuées dans les règles de l'art pendant la durée de la garantie peuvent entraîner la perte de vos droits à la garantie.

Triangle de présignalisation, trousse de secours et outillage de bord

- ▷ Respectez les instructions du chapitre «COFFRE» à la page 150.

La législation de certains pays prévoit la présence à bord du véhicule de certains outils supplémentaires ainsi que certaines pièces de rechange. Renseignez-vous avant de vous rendre à l'étranger.



Danger!

Danger de mort et risque de blessures et d'incendie lors des travaux d'entretien.

- ▷ Ne fumez pas, ne manipulez pas de flamme nue à proximité de la batterie ou du système d'alimentation en carburant.
 - ▷ Ne travaillez sur le véhicule qu'en plein air ou dans des locaux bien aérés.
 - ▷ Redoublez d'attention si vous travaillez à proximité de pièces de moteur très chaudes.
 - ▷ Avant d'exécuter des travaux dans le compartiment moteur, il convient de toujours arrêter le moteur et d'attendre qu'il soit suffisamment refroidi.
 - ▷ Si vous devez exécuter des travaux pendant que le moteur tourne, serrez toujours à fond le frein de stationnement et mettez le levier de vitesses au point mort.
 - ▷ Veillez surtout à ce que ni les mains ou les doigts, ni les vêtements (cravates, manches, etc.), ni des colliers ou chaînes ou des cheveux longs ne puissent être happés par le ventilateur du compartiment moteur, la courroie d'entraînement ou d'autres pièces mobiles.
- ▷ Le ventilateur du compartiment moteur est monté sous le capot du compartiment moteur. Après l'arrêt du moteur, la température du compartiment moteur est surveillée pendant 30 minutes environ. Dans cet intervalle, le ventilateur peut continuer de fonctionner ou s'enclencher en fonction de la température. Effectuez les interventions au niveau de cet élément avec la plus grande prudence et uniquement lorsque le moteur est à l'arrêt.
 - ▷ Les radiateurs et leur ventilateur se trouvent à l'avant du véhicule. Les ventilateurs peuvent être activés lorsque le moteur tourne et se mettre en marche de manière inattendue. Effectuez les interventions au niveau de cet élément uniquement lorsque le moteur est à l'arrêt.
 - ▷ Lorsque le contact est mis, les câbles d'allumage sont sous haute tension et il vous faut donc être particulièrement prudent.
 - ▷ Faites toujours reposer le véhicule sur des chandelles stables et solides avant de travailler sous la voiture. Les crics ne sont pas conçus à cet effet.
 - ▷ Les liquides d'appoint tels que huile moteur, liquide de frein ou liquide de refroidissement sont nuisibles à la santé. Conservez ces produits hors de portée des enfants et, si nécessaire, procédez à leur élimination de manière réglementaire.

Jantes et pneumatiques

Durée de vie

En dehors de la pression de gonflage appropriée des pneumatiques et d'un réglage correct des roues, la durée de vie des pneumatiques dépend également de votre mode de conduite. Les accélérations brutales, les vitesses exagérées en virage et les coups de frein brusques accélèrent l'usure des pneumatiques. En outre, l'usure des sculptures est plus importante lorsque les températures extérieures sont élevées et que le revêtement des routes est abrasif. Tout comme le moteur, les pneumatiques nécessitent toujours des conditions de service correctes. Bien entretenus, les pneumatiques durent longtemps et contribuent à la sécurité de votre véhicule. Il est indispensable de respecter les règles suivantes pour votre sécurité comme pour celle des autres usagers de la route.

Charge et vitesse

- ▷ Ne surchargez pas le véhicule. Vérifiez la charge sur pavillon.

Le danger provient de l'association suivante : surcharge du véhicule + pression de gonflage des pneumatiques insuffisante + vitesse élevée + température extérieure élevée (par ex. départ en vacances).

Pression des pneumatiques (conduite sur route)

La pression de gonflage des pneumatiques doit correspondre à la valeur prescrite.

- ▷ Respectez les instructions du chapitre «CARACTÉRISTIQUES TECHNIQUES» à la page 236.

Cette pression s'applique à des pneumatiques froids (env. 20°C).

- ▷ Contrôlez la pression de gonflage des pneumatiques au minimum tous les 15 jours. Effectuez toujours le contrôle sur des pneumatiques froids.

Véhicules avec système de contrôle de la pression des pneumatiques:

- ▷ Respectez les instructions du chapitre «RDK – SYSTÈME DE CONTRÔLE DE LA PRESSION DES PNEUS» à la page 103.

Lorsque les pneumatiques s'échauffent, leur pression de gonflage augmente.

- ▷ Si vous circulez sur la voie publique, ne dégonflez jamais un pneumatique chaud. Cela entraînerait une chute de la pression de gonflage du pneumatique en dessous de la valeur prescrite.
- ▷ Respectez les instructions du chapitre «REMARQUES SUR LA CONDUITE SUR CIRCUIT» à la page 9.

Les capuchons protègent les valves de la poussière, de la saleté et donc d'une perte d'étanchéité.

- ▷ Révissez toujours soigneusement ces capuchons.
- ▷ Remplacez immédiatement les capuchons manquants.

Une pression de gonflage des pneumatiques insuffisante peut causer un échauffement excessif des pneumatiques - même invisible - et les endommager de l'intérieur. Une correction ultérieure de la pression de gonflage ne peut remédier à ces dommages invisibles des pneumatiques.

Endommagement des pneumatiques

Remarques générales

Les appareils de nettoyage à haute pression peuvent endommager les pneumatiques:

- ▷ Respectez les instructions du chapitre «REMARQUES CONCERNANT L'ENTRETIEN» à la page 182.



Avertissement!

Risque d'accident dû à des dommages invisibles sur les pneumatiques. Ceci peut entraîner l'éclatement d'un pneumatique, en particulier à vitesse élevée.

- ▷ Examinez régulièrement vos pneumatiques - ainsi que leur face latérale - pour vérifier qu'aucun corps étranger ne s'est introduit, qu'ils ne présentent ni coupures, ni piqûres, ni fendillements, ni bosses.
- ▷ Ne montez sur les trottoirs que très lentement et le plus possible à angle droit. Évitez de monter sur des trottoirs au rebord abrupt.
- ▷ En cas de doute, faites vérifier la roue par un spécialiste, notamment sur l'intérieur.

Pour des raisons de sécurité, faites remplacer le pneumatique dans les cas suivants:

- Pneumatique endommagé pour lequel une déchirure de l'enveloppe textile n'est pas exclue.
- Pneumatique ayant subi des surcharges thermiques ou mécaniques suite à une perte de pression ou suite à des dommages antérieurs quelconques.

Remarque concernant l'entretien

La réparation des pneumatiques est strictement interdite. La réparation d'un pneumatique avec le produit anticrevaison est uniquement une réparation d'urgence permettant de poursuivre la route jusqu'au prochain atelier de réparation.

Stationnement sur les trottoirs

Un heurt brutal ou à angle aigu contre un trottoir ou un objet aux arêtes vives (p. ex. des pierres) peut entraîner des dommages invisibles aux pneumatiques, qui ne se remarquent que plus tard. Selon la force de l'impact, le rebord de jante peut avoir été également endommagé.

Entreposage des roues

- ▷ Conservez toujours les roues dans un endroit frais, sec et à l'abri de la lumière. Les pneumatiques, sans leur jante, doivent être posés debout.
- ▷ Évitez de les mettre en contact avec de l'essence, de l'huile ou de la graisse.

Les pneumatiques ne doivent en aucun cas avoir plus de 6 ans. L'idée selon laquelle l'entreposage et le vieillissement des pneumatiques accroissent leur résistance à l'usure n'est pas fondée. Au contraire, les adjuvants chimiques qui assurent l'élasticité du caoutchouc perdent de leur efficacité au fil du temps et le caoutchouc se fendille. Le code "DOT" qui figure sur la face latérale permet de déterminer l'âge du pneumatique. Exemple: si les quatre derniers chiffres sont 1206, cela signifie que la fabrication a eu lieu lors de la 12ème semaine de l'année 2006.

Sculptures

Moins les sculptures sont profondes, plus le danger d'aquaplaning est grand.

- ▷ Pour des raisons de sécurité, remplacez les pneumatiques **avant** que les indicateurs d'usure (témoins de 1,6 mm de hauteur situés dans le creux des sculptures) n'affleurent la bande de roulement.
- ▷ Contrôlez régulièrement les sculptures, surtout avant et après un long trajet.

Équilibrage

- ▷ Faites équilibrer les roues de façon préventive au printemps (pneumatiques d'été) et avant l'hiver (pneumatiques M+S).

Lors de l'équilibrage, seuls des poids prescrits (masselottes) doivent être utilisés. Les masselottes d'équilibrage autocollantes ne doivent pas

entrer en contact avec des produits d'entretien, sinon elles peuvent se décoller.

Changement d'une roue

- ▷ Lors du démontage des roues, repérez leur sens de rotation et leur position. **Exemple:** AVD (avant droit), AVG, ARD et ARG.
- ▷ Les roues doivent toujours être montées selon leur repérage.

Réglage des roues

Une usure irrégulière des sculptures révèle une rotation non correcte des roues. Dans ce cas, faites contrôler le véhicule.

- ▷ Consultez un atelier spécialisé. Nous vous recommandons de faire exécuter ces opérations par un concessionnaire Porsche, car celui-ci dispose du personnel d'atelier formé tout spécialement ainsi que des pièces détachées et outils nécessaires.



Avertissement!

Risque d'accident. Cela peut conduire à la perte de contrôle du véhicule. En cas d'apparition, durant la conduite, d'instabilités ou de vibrations laissant présager un endommagement du pneumatique ou du véhicule:

- ▷ Ralentissez immédiatement sans pour autant freiner brusquement.

- ▷ Arrêtez le véhicule et contrôlez les pneumatiques. Si l'on ne trouve pas la raison de la défaillance, roulez prudemment jusqu'à l'atelier spécialisé le plus proche. Nous vous recommandons de faire exécuter ces opérations par un concessionnaire Porsche, car celui-ci dispose du personnel d'atelier formé tout spécialement ainsi que des pièces détachées et outils nécessaires.

Remplacement des pneumatiques

Pour des vitesses supérieures à 240 km/h, il n'existe pour les pneumatiques ZR aucune norme permettant de définir leur tenue à vitesse élevée.

- ▷ Avant de monter des pneumatiques neufs, veuillez vous informer sur les pneumatiques homologués actuellement pour votre véhicule.
- ▷ Utilisez exclusivement des marques de pneumatiques testées et préconisées par Porsche.

En principe, ne montez que des pneumatiques de même marque et de même indice de spécification (p. ex. "N0", "N1", ...).

Les pneumatiques neufs ne disposent pas encore de leur pleine adhérence au début.

- ▷ Roulez pour cette raison à vitesse modérée pendant les 100–200 km premiers kilomètres.

Le changement des pneumatiques sur **un** seul essieu crée un écart dans le degré d'usure entre

les essieux et cela peut provoquer une modification sensible du comportement routier auquel on était jusqu'alors habitué. Ceci s'applique notamment au changement des pneumatiques sur l'essieu arrière.

Cet effet se réduit cependant au fur et à mesure que le kilométrage des pneumatiques augmente.

- ▷ Adaptez votre mode de conduite au nouveau comportement du véhicule.

Le montage des pneumatiques doit être exclusivement effectué par un spécialiste.

Lors du remplacement d'un pneumatique endommagé, vérifiez que la différence de profondeur des sculptures sur un même essieu ne dépasse pas 30%.

- ▷ Ne montez pas des pneumatiques d'occasion, vous ignorez tout de leurs antécédents!

Valves

- ▷ Utilisez exclusivement des valves en plastique.

Les valves caoutchouc doivent être remplacées lors de chaque changement de pneumatique. En cas de valves en métal, respectez les prescriptions de montage et de changement. Utilisez exclusivement des valves en métal Porsche d'origine ou des valves de qualité équivalente et fabriquées conformément aux spécifications et exigences de production de Porsche.

- ▷ Empêchez les obus de valves et capuchons de se salir. Des obus de valves encrassés provoquent une perte d'air.

Pneumatiques hiver

Montage



Avertissement!

Risque d'accident dû à une vitesse trop élevée.

- ▷ Respectez impérativement la vitesse maximale admissible du pneumatique hiver utilisé.
 - ▷ Apposez une étiquette autocollante rappelant la vitesse maximale admissible dans le champ visuel du conducteur. Respectez la législation spécifique en vigueur dans votre pays.
-
- ▷ Montez les pneumatiques d'hiver en temps opportun avant l'hiver, sur les deux essieux. Votre concessionnaire Porsche vous conseillera volontiers.
 - ▷ Avant de monter des pneumatiques neufs, veuillez vous informer sur les pneumatiques homologués actuellement pour votre véhicule.
 - ▷ Utilisez exclusivement des marques de pneumatiques testées et préconisées par Porsche.

Remarque concernant l'entretien

A des températures inférieures à 7°C, nous recommandons d'équiper le véhicule de pneumatiques d'hiver.

Les pneumatiques d'hiver perdent leur efficacité dès que la profondeur des sculptures est inférieure à 4 mm.

Changement d'une roue

- ▷ Lors du démontage des roues, repérez leur sens de rotation et leur position. **Exemple:** AVD (avant droit), AVG, ARD et ARG.
- ▷ Les roues doivent toujours être montées selon leur repérage.

Remarque

En hiver, il peut être utile de se munir d'une petite balayette et d'un grattoir en plastique pour enlever la neige et la glace ainsi que de sable sec pour démarrer sur les routes de montagne gelées.

Chaînes à neige

Montage

Le montage de chaînes à neige n'est possible que sur l'essieu arrière et uniquement dans le cadre des combinaisons pneumatiques/jantes citées dans les caractéristiques techniques.

Pour monter les chaînes à neige, levez l'arrière du véhicule à l'aide d'un cric.

- ▷ N'utilisez que les chaînes à neige à maillons fins recommandées et homologuées par Porsche afin de garantir un espace libre suffisant entre chaîne et passage de roue.
- ▷ Avant de monter les chaînes, enlevez les couches de neige et de glace qui se trouvent dans les passages de roue.
- ▷ Respectez les différentes législations nationales concernant la vitesse maximale.
- ▷ Respectez les instructions du chapitre «CARACTÉRISTIQUES TECHNIQUES» à la page 236.

Élargisseurs de voie

L'utilisation de chaînes à neige est interdite si des élargisseurs de voie de 5 mm sont en place.



Attention!

Risque de détérioration des passages de roue, si vous ne retirez pas les élargisseurs de voie de 5 mm avant de monter des chaînes à neige.

- ▷ Faites enlever les élargisseurs de voie de 5 mm pour pouvoir monter des chaînes à neige.
- ▷ Pour monter/démonter les élargisseurs de voie: Consultez un atelier spécialisé. Nous vous recommandons de faire exécuter ces opérations par un concessionnaire Porsche, car celui-ci dispose du personnel d'atelier formé tout spécialement ainsi que des pièces détachées et outils nécessaires.
- ▷ Respectez les instructions du chapitre «CHANGEMENT D'UNE ROUE» à la page 201.

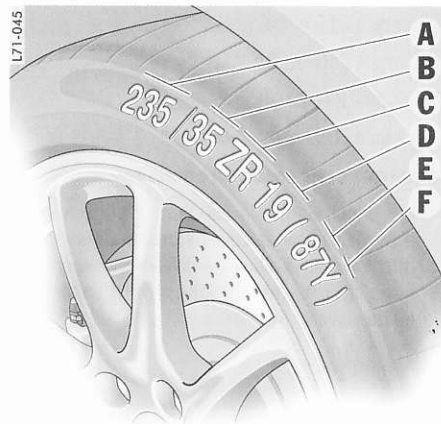

- A** - Largeur nominale en mm
- B** - Rapport hauteur/largeur en %
- C** - Lettre code de la structure (carcasse radiale)
- D** - Diamètre de jante en pouces
- E** - Indice de charge
- F** - Lettre code pour la vitesse maximale

Inscription sur le pneumatique

Lettre code pour la vitesse maximale

La lettre code pour la vitesse maximale indique la vitesse maximale autorisée pour le pneumatique. Cette lettre figure sur la face latérale du pneumatique.

H = jusqu'à 210 km/h

V = jusqu'à 240 km/h

W = jusqu'à 270 km/h

Y = jusqu'à 300 km/h

Remarque concernant la conduite

- Les pneumatiques présentant une vitesse maximale autorisée inférieure à la vitesse maximale du véhicule ne doivent être montés que s'ils portent sur le flanc la mention M+S (pneus hiver).

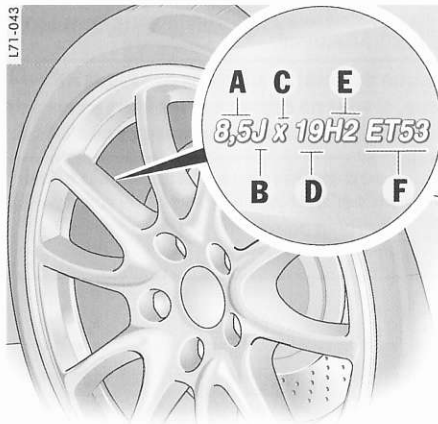

- A - Largeur de jante en pouces
- B - Lettre code du rebord de jante
- C - Symbole de jante creuse
- D - Diamètre de jante en pouces
- E - Double hump
- F - Déport de jante en mm

Inscription sur les jantes en alliage léger

La largeur de jante en pouces et le déport de jante sont visibles de l'extérieur. Ces indications se trouvent à proximité de la valve.

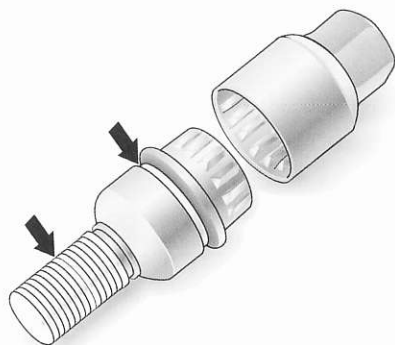

Vis de roue

Remarques générales

- ▷ Nettoyez les vis de roues avant chaque montage.
- ▷ Lubrifiez légèrement le filetage et l'espace entre la tête de vis et la bague concave tournante (**flèches**) en appliquant **Optimoly TA** (pâte aluminium). **Ne lubrifiez jamais la surface de contact concave établissant le contact avec la roue.**

- ▷ Remplacez les vis de roue endommagées. Utilisez exclusivement les vis de roue Porsche d'origine, spécialement conçues pour ce type de véhicule ou des vis de qualité équivalente et fabriquées conformément aux spécifications et exigences de production de Porsche.

Couple de serrage

Couple de serrage des vis de roues : 130 Nm.

Vis de roue antivol

L'adaptateur pour les vis de roue antivol (douille intercalaire) se trouve dans l'outillage de bord.

Pour le desserrage/serrage des vis avec sécurité antivol, l'adaptateur doit être placé entre la vis de roue et la clé.

- ▷ Lors de la mise en place de cette douille, veillez à ce qu'elle s'enclenche complètement dans la denture de la vis.

Si les roues doivent être démontées en atelier, n'oubliez pas de remettre, en même temps que la clé du véhicule, la douille intercalaire indispensable au déblocage des vis de roue antivol.

Crevaison

Procédure

1. Arrêtez si possible le véhicule le plus à l'écart possible de la chaussée. L'emplacement choisi doit présenter un sol stable, horizontal et non dérapant.
2. Allumez les feux de détresse.
3. Serrez le frein à main.
4. Engagez la 1^{ère} vitesse.
5. Mettez les roues en ligne droite.
6. Retirez la clé de contact afin de verrouiller la direction et d'empêcher le moteur de démarrer.
7. Faites éventuellement descendre les passagers.
8. Placez à distance raisonnable le triangle de présignalisation.

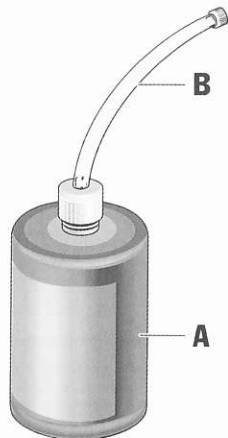

- A** - Flacon de gonflage
B - Flexible de gonflage

Produit anticrevaison

Utilisation

Le produit anticrevaison des pneumatiques permet de colmater les piqûres, notamment sur la surface de roulement.

La réparation d'un pneumatique avec le produit anticrevaison est uniquement une réparation d'urgence permettant de poursuivre la route jusqu'au prochain atelier de réparation. Les pneumatiques réparés avec le produit anticrevaison ne

E31-114

doivent être utilisés que pour des trajets courts, en cas de nécessité absolue.

Le kit anticrevaison et le compresseur ainsi que le manomètre se trouvent dans la boîte à outils, dans le coffre.

Le kit anticrevaison comprend :

- un flacon de gonflage,
- un flexible de gonflage,
- un outil pour ouvrir les valves,
- un obus de valve de rechange et
- un autocollant indicateur de vitesse pour le champ de vision du conducteur.



Danger!

Risque d'accident.

- ▷ N'utilisez le produit anticrevaison que pour les coupures ou piqûres de 4 mm au maximum.
- ▷ N'utilisez jamais le produit anticrevaison lorsque la jante est endommagée.



Avertissement!

Le produit anticrevaison est facilement inflammable et nocif pour la santé.

- ▷ Proscrivez feu, flamme et cigarette en manipulant le produit anticrevaison.

- ▷ Évitez tout contact avec la peau, les yeux et les vêtements.
- ▷ Tenez le produit anticrevaison hors de la portée des enfants.
- ▷ N'inhaliez pas de vapeurs.

En cas de contact avec le produit anticrevaison:

- ▷ Si le produit anticrevaison entre en contact avec la peau ou les yeux, rincez immédiatement et abondamment la partie du corps concernée.
- ▷ Changez immédiatement de vêtements.
- ▷ En cas de réaction allergique, consultez un médecin.
- ▷ En cas d'ingestion de produit anticrevaison, rincez-vous immédiatement et soigneusement la bouche et buvez une grande quantité d'eau. Ne provoquez pas de vomissement. Consultez immédiatement un médecin.

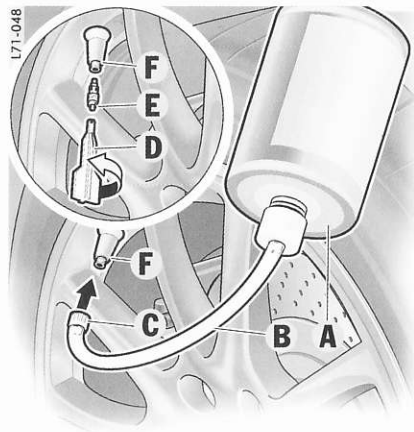

- A** - Flacon de gonflage
- B** - Tuyau de gonflage
- C** - Bouchon du tuyau de gonflage
- D** - Outil pour ouvrir les valves
- E** - Obus de valve
- F** - Valve

Remplissage du produit anticrevaison

1. Laissez le corps étranger qui s'est introduit dans le pneumatique.
2. Retirez le compresseur, le produit anticrevaison et l'autocollant du coffre.
3. Placez l'autocollant dans le champ de vision du conducteur.

4. Agitez le flacon de gonflage **A**.
5. Vissez le tuyau de gonflage **B** sur le flacon. Le flacon de gonflage est à présent ouvert.
6. Dévissez le capuchon de la valve **F**.
7. Dévissez l'obus de la valve **E** à l'aide de l'outil **D**. Conservez l'obus de la valve dans un endroit propre et sec.
8. Retirez le bouchon **C** du tuyau de gonflage **B**.
9. Vissez le tuyau de gonflage sur la valve.
10. Tenez le flacon de gonflage au-dessus de la valve du pneumatique et appuyez fermement jusqu'à ce que tout le contenu du flacon passe dans le pneumatique.
11. Retirez le tuyau de gonflage de la valve.
12. Vissez l'obus de la valve avec l'outil adéquat.
13. Raccordez le compresseur à l'allume-cigares et gonflez le pneumatique jusqu'à la pression préconisée par le constructeur.
- ▷ Respectez les instructions du chapitre «CARACTÉRISTIQUES TECHNIQUES» à la page 236.
14. Vissez le capuchon sur la valve.
15. Vérifiez la pression de gonflage du pneumatique après avoir roulé 10 minutes environ. Si la pression est inférieure à 1,5 bar, ne continuez pas à rouler. Si la pression indiquée est supérieure à 1,5 bar, corrigez-la le cas échéant pour obtenir la valeur prescrite.

16. Consultez un atelier spécialisé. Nous vous recommandons de faire exécuter ces opérations par un concessionnaire Porsche, car celui-ci dispose du personnel d'atelier formé tout spécialement ainsi que des pièces détachées et outils nécessaires.

Remarque concernant l'entretien

Vous pouvez retirer le surplus de produit anticrevaïson sec comme s'il s'agissait d'un film adhésif.



Avertissement!

Risque d'accident.

- ▷ Le pneumatique doit être immédiatement remplacé par un atelier spécialisé. Informez l'atelier que le pneu contient du produit anticrevaïson.
- ▷ Évitez les fortes accélérations et la conduite rapide en virage.
- ▷ Respectez la vitesse maximale autorisée de 80 km/h.
- ▷ Respectez impérativement les consignes de sécurité et d'utilisation figurant dans la notice séparée du produit anticrevaïson et sur le compresseur.



H51-140

Logement du cric pour changer une roue à l'avant

Levage du véhicule sur pont élévateur ou cric d'atelier

- ▷ Le véhicule ne doit être levé qu'en prenant appui aux emplacements prévus.



H51-139

Logement du cric pour changer une roue à l'arrière

- ▷ Avant de placer le véhicule sur un pont élévateur, assurez-vous qu'il existe un espace suffisant entre le pont élévateur et le véhicule.
- ▷ Pour éviter des dommages sérieux, le véhicule ne doit en aucun cas être levé au niveau du moteur, de la boîte de vitesses ou des essieux.

Changement d'une roue

Remarques générales



Avertissement!

Risque de blessures. Le véhicule peut glisser hors du cric.

- ▷ Veillez à ce que personne ne se trouve dans le véhicule lors du levage du véhicule ou du changement de roue.
- ▷ Utilisez le cric de levage du véhicule uniquement pour changer une roue.
- ▷ Faites toujours reposer le véhicule sur des chandelles stables et solides avant de travailler sous la voiture. Le cric n'est pas conçu à cet effet.

Remarque

L'outillage nécessaire au changement de roue (par ex. cric, clé démonte-roue) ne fait pas partie de l'équipement de série du véhicule. Votre concessionnaire Porsche vous conseillera volontiers.

Les auxiliaires de montage se trouvent dans l'outillage de bord.

Procédure

1. Serrez complètement le frein de stationnement, engagez la 1^{ère} vitesse et retirez la clé de contact.
 2. Empêchez le véhicule de rouler, par exemple en mettant des cales sous les roues du côté opposé à la roue endommagée. Ceci est particulièrement important en pente.
 3. Desserrez légèrement les vis de la roue à changer.
 4. Levez le véhicule jusqu'à ce que la roue ne touche plus terre. Ne soulevez le véhicule qu'au niveau des emplacements prévus à cet effet.
- ▷ Respectez les instructions du chapitre «LEVAGE DU VÉHICULE SUR PONT ÉLÉVATEUR OU CRIC D'ATELIER» à la page 200.



Auxiliaire de montage sur les véhicules **sans** PCCB

5. Dévissez 1 ou 2 vis de roue (voir figure). Vissez les auxiliaires de montage à la place des vis de roue. Dévissez les autres vis de la roue.



Attention!

Risque de détérioration des disques de freins.

- ▷ Lors du changement de roue, vissez impérativement les auxiliaires de montage.



Deux auxiliaires de montage sur les véhicules **avec** PCCB

6. Déposez la roue et montez la nouvelle roue.
 7. Posez les vis de roue et serrez légèrement.
Retirez les auxiliaires de montage, vissez les vis de roue restantes. Ne serrez d'abord que légèrement les vis en diagonale de façon à ce que la roue se centre correctement.
- ▷ Respectez les instructions du chapitre «VIS DE ROUE» à la page 197.
8. Descendez le véhicule complètement.
 9. Bloquez les vis en diagonale.

- ▷ Après le changement de roue, contrôlez immédiatement le couple de serrage des vis de roue prescrit (130 Nm) avec une clé dynamométrique.

Couple de serrage: 130 Nm.

5 mm Elargisseurs de voie

Utilisation

- ▷ Utilisez des élargisseurs de voie uniquement avec les jantes homologuées par Porsche.
- ▷ Veuillez vous informer sur l'état actuel des homologations auprès de votre concessionnaire Porsche.

Montage de la roue de secours

Si vous avez monté des élargisseurs de voie de 5 mm, vous **n'avez pas** besoin de les retirer avant de monter une roue de secours.

Montage des chaînes à neige

L'utilisation de chaînes à neige est interdite si vous avez monté des élargisseurs de voie de 5 mm.



Attention!

Risque de détérioration des passages de roue, si vous ne retirez pas les élargisseurs de voie de 5 mm avant de monter des chaînes à neige.

- ▷ Faites enlever les élargisseurs de voie de 5 mm pour pouvoir monter des chaînes à neige.

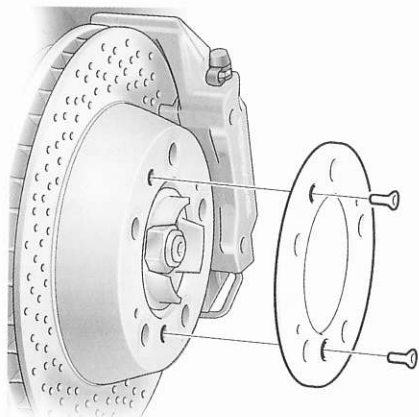

H61-224

3. Fixez le disque de frein avec les vis à tête fraisée. Couple de serrage: 10 Nm.
 4. Montez et fixez la roue. Couple de serrage: 130 Nm.
- ▷ Respectez les instructions du chapitre «CHANGEMENT D'UNE ROUE» à la page 201.

Remarque concernant l'utilisation

- ▷ Pour monter/démonter les élargisseurs de voie : Consultez un atelier spécialisé. Nous vous recommandons de faire exécuter ces opérations par un concessionnaire Porsche, car celui-ci dispose du personnel d'atelier formé tout spécialement ainsi que des pièces détachées et outils nécessaires.

Démontage des élargisseurs de voie

1. Dévissez les deux vis à tête fraisée au niveau du moyeu.
2. Retirez l'élargisseur de voie.

Installation électrique

Remarques générales

Afin d'éviter des dommages ou défaillances des systèmes électriques ou électroniques, les opérations sur l'installation électrique doivent être effectuées par un atelier spécialisé. Nous vous recommandons de faire exécuter ces opérations par un concessionnaire Porsche, car celui-ci dispose du personnel d'atelier formé tout spécialement ainsi que des pièces détachées et outils nécessaires.

- ▷ Utilisez exclusivement des accessoires homologués par Porsche.



Avertissement!

Risque de court-circuit et d'incendie.

- ▷ Débranchez la batterie avant d'effectuer des travaux sur l'installation électrique.

Relais

Les relais doivent exclusivement être contrôlés ou remplacés par un atelier homologué.

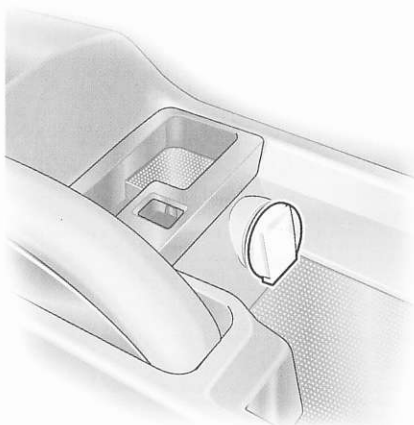

H51-047

Dans le coffret de rangement entre les sièges

Prise

Branchez les accessoires électriques de préférence aux prises de 12 volts.

- ▷ Veuillez tenir compte de la puissance maximale admissible.

Remarque concernant l'utilisation

Le compresseur pour pneumatiques doit être raccordé à l'allume-cigares.

Remarque concernant l'utilisation

La prise et les accessoires électriques branchés dessus fonctionnent même quand le moteur est coupé et que la clé de contact est retirée.

La batterie du véhicule se décharge quand le moteur est à l'arrêt et qu'un accessoire est allumé. Lorsque le moteur est à l'arrêt, l'utilisation des équipements électriques ne doit pas excéder 5 minutes.

Puissance maximale admise : 70 W.

- ▷ Veuillez tenir compte des indications de puissance fournies par le fabricant.

Système d'alarme, verrouillage centralisé

Le statut du verrouillage centralisé et du système d'alarme n'est pas modifié par le débranchement de la batterie. L'alarme ne fonctionne pas lorsque la batterie est débranchée.

Protection antisurcharge du verrouillage centralisé

Si l'on actionne le verrouillage centralisé plus de dix fois en l'espace d'une minute, toute utilisation ultérieure devient impossible pour une durée de 30 secondes.

Coupure automatique des récepteurs électriques au bout de 2 heures/7 jours

Une fois la clé de contact retirée, les récepteurs électriques (consommateurs de courant) allumés ou en ordre de marche (par ex. éclairage du coffre, éclairage intérieur, radio) s'éteignent automatiquement après env. **2 heures**.

Si le véhicule n'est pas démarré ni déverrouillé au moyen de la télécommande après une période minimale de **7 jours**, la fonction veille de la télécommande est désactivée (pour prévenir la décharge de la batterie).

1. Dans ce cas, déverrouillez la porte côté conducteur à l'aide de la clé au niveau de la serrure. Laissez la porte fermée pour ne pas déclencher le système d'alarme.
2. Appuyez sur la **touche 1** de la télécommande. La télécommande est alors réactivée.

Changement de fusibles

Les divers circuits électriques sont protégés par des fusibles afin d'éviter que des courts-circuits ou des surcharges n'endommagent l'installation électrique. La boîte à fusibles se situe au niveau du plancher côté conducteur.

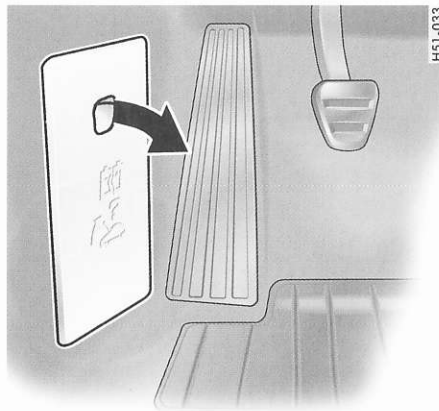

H51-033

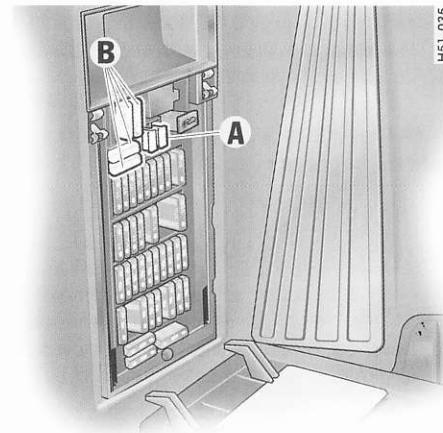

H51-035

1. Coupez l'équipement électrique dont le fusible est défectueux.
2. Retirez le cache en plastique au niveau de l'évidement (**flèche**). Sur la face interne du couvercle figurent le **plan d'affectation des fusibles** et les **instructions relatives au déverrouillage d'urgence du capot du coffre à bagages**.

A - Pince plastique
B - Fusibles de rechange

3. La pince plastique **A** vous permet de retirer le fusible correspondant de son logement pour le contrôler. Un fusible grillé se reconnaît à son arc de métal fondu.
4. Remplacez exclusivement les fusibles par des pièces de même ampérage.

Remarque

- ▷ Si le même fusible grille plusieurs fois de suite: Consultez un atelier spécialisé. Nous vous recommandons de faire exécuter ces opérations par un concessionnaire Porsche,

car celui-ci dispose du personnel d'atelier formé tout spécialement ainsi que des pièces détachées et outils nécessaires.

Déverrouillage d'urgence du capot du coffre à bagages

Lorsque la batterie est déchargée, le capot du coffre à bagages ne peut être déverrouillé qu'à l'aide d'une batterie extérieure.

Déverrouillage du capot

1. Déverrouillez le véhicule en mettant la clé dans la serrure de la portière.
2. Retirez le couvercle en plastique de la boîte à fusibles.
3. Retirez le pôle plus **A** de la boîte à fusibles à l'aide de la pince plastique.

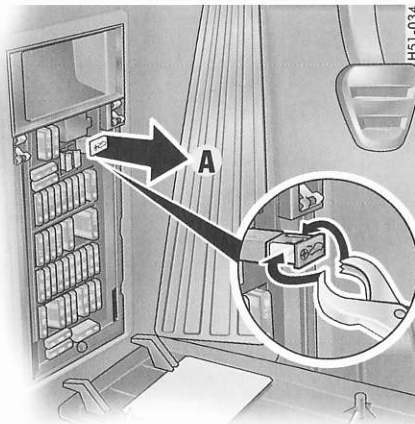

4. À l'aide d'un câble auxiliaire de démarrage, reliez le pôle plus de la batterie extérieure au pôle plus **A** de la boîte à fusibles.

Remarque

Si le véhicule était verrouillé, la sirène d'alarme retentit lorsque le pôle négatif est raccordé.

5. À l'aide du deuxième câble auxiliaire de démarrage, reliez le pôle moins de la batterie extérieure à la gâche **B**.
6. Déverrouillez le capot du coffre à l'aide de la télécommande. Le système d'alarme s'éteint.

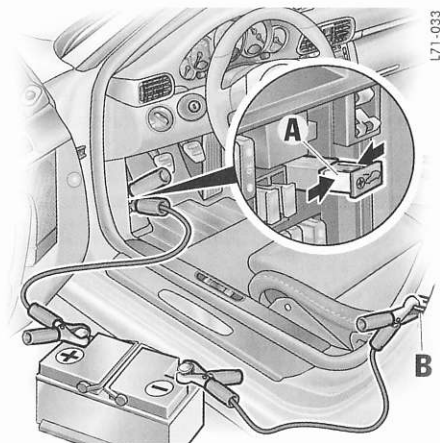

7. Débranchez d'abord le câble moins, puis le câble plus.
8. Repoussez le pôle plus **A** dans la boîte à fusibles et remettez en place le cache en plastique de la boîte à fusibles.

Remarque

Le moteur **ne peut pas** être démarré de cette façon.

- ▷ Respectez les instructions du chapitre «ASSISTANCE AU DÉMARRAGE» à la page 212.

Batterie

Remarques générales

- ▷ Respectez les instructions du chapitre «**DÉVERROUILLAGE DE SECOURS DE LA CLÉ DE CONTACT**» à la page 67.



Avertissement!

Risque de court-circuit et d'incendie.

- ▷ Débranchez la batterie avant d'effectuer des travaux sur l'installation électrique.
- ▷ Veillez à ce qu'aucun outil ou bijou conducteur (bague, chaîne, bracelet de montre) n'entre en contact avec des éléments sous tension du véhicule.



Avertissement!

Risque d'explosion due à l'électricité statique.

- ▷ N'essayez pas la batterie avec un chiffon sec.
- ▷ Avant de toucher la batterie, éliminer l'électricité statique éventuelle en touchant le véhicule.

Se reporter à la mise en garde qui figure sur la batterie



Lire le Manuel Technique



Porter une protection pour les yeux



Tenir les enfants à distance



Risque d'explosion

Lorsque l'on charge la batterie, un mélange de gaz hautement explosif se dégage. C'est pourquoi :



Feu, étincelles, flamme sont interdits, tout comme fumer

Évitez toute formation d'étincelles et tout court-circuit lors de la manipulation des câbles et des outils électriques. Sur les batteries à ventilation centrale, il y a aux embouchures des tuyaux une plus forte concentration de gaz explosifs. Le tuyau de ventilation ne doit pas être plié ou bouché par des impuretés.



Risque de brûlures chimiques

L'acide d'accumulateurs peut brûler très fortement. C'est pourquoi il faut porter des gants et des lunettes de protection. Ne pas renverser la

batterie, de l'acide peut couler par l'ouverture de la ventilation.

Premiers secours

En cas de contact de l'électrolyte avec les yeux, rincez immédiatement quelques minutes à l'eau claire. Consultez immédiatement un médecin. En cas d'éclaboussures de l'électrolyte sur la peau ou les vêtements, neutralisez immédiatement à l'eau savonneuse et rincez abondamment à l'eau. Si l'électrolyte a été ingéré par mégarde, consultez immédiatement un médecin.



Élimination

Portez l'ancienne batterie dans un dépôt central.



Ne jetez jamais l'ancienne batterie avec les ordures ménagères.

Charge

Une batterie bien chargée évite les problèmes de démarrage et sa durée de vie est plus longue. La densité du trafic, les limitations de vitesse, les contraintes liées au bruit, aux gaz d'échappement et à la consommation font que l'alternateur bénéficie d'un moindre régime moteur et que la puissance qu'il délivre diminue également. Or, les besoins en alimentation électrique se sont accrus du fait des nombreux consommateurs.

Pour prévenir toute décharge involontaire de la batterie :

- ▷ Pensez à couper les consommateurs électriques inutiles en ville, lors de trajets courts ou dans une file d'attente.
- ▷ Retirez toujours la clé de contact lorsque vous quittez le véhicule.
- ▷ Evitez l'utilisation du Porsche Communication Management lorsque le moteur est à l'arrêt.

Entretien de la batterie

- ▷ La surface supérieure de la batterie doit toujours rester propre et sèche.
- ▷ Vérifiez que les bouchons et les bornes sont solidement en place.

Contrôle du niveau d'électrolyte

Pendant les mois d'été et dans les pays chauds, le niveau d'électrolyte doit faire l'objet de contrôles plus fréquents dans un atelier spécialisé.

Charge de la batterie

Votre concessionnaire Porsche est tout disposé à vous conseiller pour trouver le chargeur de batterie approprié.

1. Respectez impérativement les instructions du fabricant du chargeur. Il peut être nécessaire de déconnecter la batterie avec certains types de chargeur. Dans ce cas, déconnectez impérativement d'abord le pôle négatif, puis le pôle positif - risque de court-circuit ! Reconnectez-les dans l'ordre inverse.
2. Si la batterie est froide, réchauffez-la avant de la recharger en la plaçant dans un local chauffé.
3. Ne rechargez pas une batterie gelée. Remplacez-la par une batterie neuve.
4. Lors de la recharge, veillez à ce que l'endroit soit suffisamment aéré.

5. Branchez le chargeur à la batterie. Ne mettez le chargeur en service, en le branchant au secteur ou en actionnant son commutateur, qu'après l'avoir correctement connecté.

Hiver

La capacité d'alimentation de la batterie diminue quand les températures baissent. En outre, la batterie est fortement sollicitée pendant les mois d'hiver : dégivrage de la lunette arrière, usage fréquent de projecteurs supplémentaires, de la soufflante, des essuie-glaces, etc.

- ▷ Faites contrôler la batterie avant le début de l'hiver.

Pour éviter que la batterie ne gèle, elle doit toujours être bien chargée. Une batterie déchargée peut geler dès -5°C alors qu'une batterie entièrement chargée ne gèle qu'à -40°C.

Immobilisation du véhicule

Lorsque le véhicule reste assez longtemps au garage ou à l'atelier, les portières et capots doivent être fermés.

- ▷ Respectez les instructions du chapitre «DÉVERROUILLAGE D'URGENCE DU CAPOT DU COFFRE À BAGAGES» à la page 206.
- ▷ Retirez la clé de contact ou, le cas échéant, débranchez la batterie. **L'alarme ne fonctionne pas lorsque la batterie est débranchée !**

La batterie se décharge même lorsque votre véhicule est immobilisé.

- ▷ Pour garantir le bon fonctionnement de la batterie, rechargez-la toutes les 6 semaines environ ou raccordez-la à un chargeur de batterie. Respectez impérativement les instructions du fabricant du chargeur.
- ▷ Une batterie démontée doit être conservée à l'abri de la lumière et de la chaleur, sans risquer toutefois de geler.

Remplacement de la batterie

La durée de vie de la batterie est soumise à l'usure normale ; elle dépend fortement de l'entretien, des conditions climatiques et d'utilisation (trajets, appareils électriques) du véhicule.

Les données figurant sur le couvercle de la batterie ne suffisent pas à la recherche d'une batterie comparable qui satisfasse à toutes les exigences de Porsche.

- ▷ Ne remplacez la batterie que par une batterie répondant aux exigences spécifiques de votre véhicule. Nous vous recommandons une batterie Porsche d'origine.
- ▷ Respectez les consignes d'élimination des batteries !

Mise en route du véhicule

Après avoir rebranché la batterie ou rechargé une batterie **fortement déchargée**, l'allumage

du témoin multifonctions du TC dans le combiné d'instruments et l'apparition d'un message sur l'ordinateur de bord vous signalent la présence d'un défaut.

Pour éliminer ce défaut, il vous faudra effectuer les quelques opérations suivantes:

1. Démarrez le moteur.
2. Véhicule à l'arrêt, manœuvrez la direction de gauche à droite à plusieurs reprises, puis roulez en ligne droite jusqu'à ce que le témoin multifonctions du TC s'éteigne et que le message s'efface de l'ordinateur de bord.
3. Si les avertissements **ne** disparaissent pas: conduisez prudemment jusqu'au prochain atelier spécialisé. Faites réparer ce défaut.
4. Après disparition des avertissements: arrêtez le véhicule à un emplacement approprié.
5. Réparemément les lève-glaces: fermez les glaces **une fois** avec le commutateur. Actionnez de nouveau le commutateur vers le haut pour mémoriser dans le calculateur la position finale des glaces.

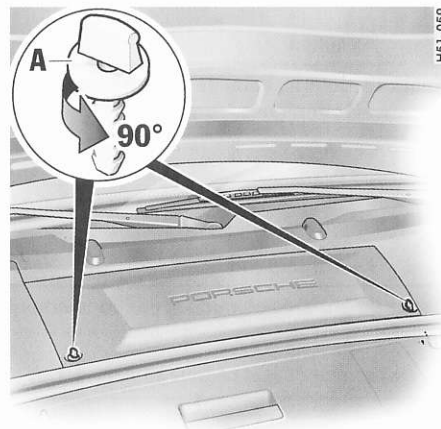

Dépose de la batterie

La batterie se situe dans le coffre à bagages sous un cache plastique noir.

1. Le moteur ainsi que tous les consommateurs électriques doivent être éteints.
2. Tournez les verrouillages demi-tour **A**. Retirez le cache en plastique.



Attention!

Risque de détérioration de l'alternateur et des boîtiers électroniques.

- ▷ Ne débranchez pas la batterie lorsque le moteur tourne.



Avertissement!

Risque de brûlures chimiques par écoulement d'acide.

- ▷ Ne renversez pas la batterie en la retirant.

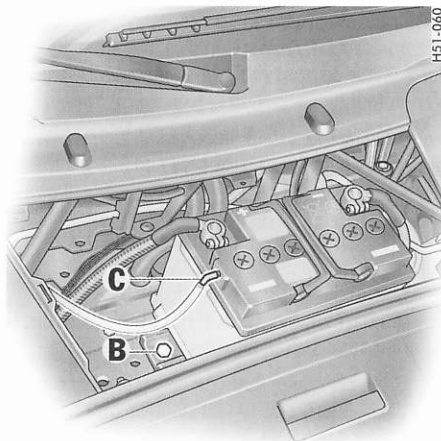

3. Il faut reconnecter impérativement d'abord le pôle positif, puis le pôle négatif - risque de court-circuit!
4. Remplacez le tuyau de dégazage **C**.
5. Remettez le couvercle en plastique en place. Verrouillez les verrouillages demi-tour **A**.

3. Retirez le tuyau de dégazage **C**.
4. Il faut déconnecter impérativement d'abord le pôle négatif, puis le pôle positif - risque de court-circuit!
5. Dévissez la vis de fixation **B**.
6. Retirez la batterie.

Repose de la batterie

1. Mettez la batterie en place et poussez-la jusqu'en butée.
2. Vissez la vis de fixation **B**.

HS1-062

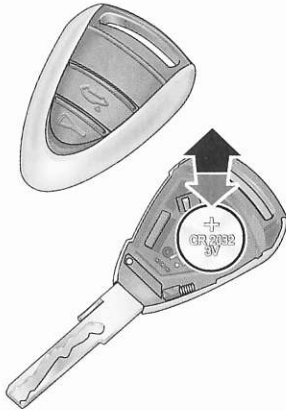

3. Remplacez le cache et pressez ensemble les deux pièces. Veillez à respecter les prescriptions relatives à l'élimination des piles et batteries.

Remplacement de la pile de la télécommande

La pile doit être changée lorsque le rayon d'action de la télécommande diminue et que la diode ne clignote plus avec l'actionnement de l'émetteur.

1. Avec l'ongle ou à l'aide d'un petit tournevis, soulevez soigneusement le dessus du cache de l'anneau de clé (flèche).
2. Remplacez la pile (respectez sa polarité). Pile de recharge (lithium CR 2032, 3 volts)

Assistance au démarrage

Remarques générales

- ▷ Respectez les instructions du chapitre «DÉVERROUILLAGE D'URGENCE DU CAPOT DU COFFRE À BAGAGES» à la page 206.
- ▷ Respectez les instructions du chapitre «BATTERIE» à la page 207.

Si la batterie est déchargée, on peut utiliser un câble auxiliaire de démarrage branché sur la batterie d'un autre véhicule. Les deux batteries doivent avoir une tension de 12 volts. La capacité (Ah) de la batterie auxiliaire ne doit pas être de beaucoup inférieure à celle de la batterie déchargée. La batterie déchargée doit être correctement reliée au réseau de bord.



Avertissement!

Risque de détérioration et de blessures par court-circuit.

- ▷ Seuls sont autorisés les câbles auxiliaires de démarrage standard présentant un diamètre suffisant et dont les pinces sont entièrement isolées. Respectez les indications du fabricant des câbles.

- ▷ Positionnez les câbles auxiliaires de manière à ce qu'ils ne puissent pas être entraînés par la rotation de certains éléments dans le compartiment moteur. Il ne doit y avoir aucun contact entre les deux véhicules, sinon le courant commence à passer dès que les pôles (+) sont reliés.
- ▷ Veillez à ce qu'aucun bijou conducteur (bague, chaîne, bracelet de montre) n'entre en contact avec des éléments sous tension du véhicule.



Avertissement!

Risque de brûlures chimiques.

- ▷ Ne vous penchez pas au-dessus de la batterie.



Avertissement!

Risque d'explosion due au gaz oxyhydrique (mélange tonnant).

- ▷ N'approchez de la batterie aucun matériau susceptible de provoquer une inflammation, p. ex. flamme, cigarette allumée, et évitez la formation d'étincelles entre deux câbles.
- ▷ Dégelez impérativement la batterie avant de connecter les câbles auxiliaires.

Raccordement de l'assistance au démarrage

Respectez obligatoirement l'ordre suivant:

1. **Branchez d'abord le câble plus (rouge)** au pôle plus de la batterie déchargée, puis au pôle plus de la batterie du véhicule auxiliaire.
2. **Branchez d'abord le câble moins (noir)** au pôle moins de la batterie auxiliaire, puis à un point de masse approprié du véhicule avec la batterie déchargée. Ce point de masse doit être situé le plus loin possible de la batterie. Ce point de masse peut par ex. être un objet métallique volumineux ou le bloc-moteur. Si aucun des deux véhicules ne présente un point de masse approprié, il convient de brancher avec précaution le câble moins directement sur le pôle moins de la batterie. Si un point de masse approprié se trouve uniquement sur le véhicule auxiliaire, il convient de brancher le câble moins sur le pôle de la batterie déchargée, puis au point de masse du véhicule auxiliaire.
3. Faites tourner à un régime assez élevé le moteur du véhicule auxiliaire.
4. Démarrez le moteur. Une tentative de démarrage avec câbles auxiliaires ne doit pas durer plus de 15 secondes. Elle doit être suivie d'une pause de 1 minute minimum.

5. **Remarque:** Avant de débrancher le câble auxiliaire de démarrage, il convient d'activer les consommateurs électriques sur le véhicule avec la batterie déchargée, par ex. le dégivrage de la lunette arrière et la soufflante du chauffage (le système d'éclairage du véhicule **ne doit pas** être activé). Cela permet de réduire les éventuelles pointes de tension lors du débranchement du câble auxiliaire de démarrage. Lorsque le moteur tourne, retirez les deux câbles auxiliaires de démarrage dans l'ordre inverse.

Récapitulatif des ampoules

	Forme, puissance
Feux de croisement halogène	H7, 55 W
Feux de croisement avec projecteur bi-xénon	Philips, D2S 35 W
Feux de route halogène	H9, 65 W
Feux auxiliaires avec projecteur bi-xénon	H11, 55 W
Feux antibrouillard	H8, 35 W
Feux arrière, feux arrière antibrouillard	P21 W/4 W
Feux stop / feux arrière	P21 W/4 W
Feux arrière, catadioptrés	P21 W/5 W
Feux de recul	P21
Clignotants avant et arrière	PY21 W
Clignotant latéral	WY5 W
Eclairage de sécurité des portières/accès	W5 W
Feux de position avant	W5 W BV
Eclairage de la plaque d'immatriculation	C5 W
Eclairage coffre à bagages/compartiment moteur, habitacle/plancher	K10 W
Spot de lecture	6 W Xénon

Remplacement des ampoules

Remarques générales



Avertissement!

Risque de court-circuit.

- ▷ Coupez le consommateur correspondant lors du remplacement d'une ampoule.
-



Avertissement!

Risque de blessures. A l'état monté, le projecteur bi-xénon est sous haute tension.

- ▷ Effectuez les interventions au niveau des projecteurs bi-xénon avec la plus grande prudence.
-



Attention!

Risque de détérioration. Des ampoules de puissance plus élevée sont susceptibles d'endommager les douilles.

- ▷ Utilisez exclusivement des ampoules satisfaisant au récapitulatif ci-contre.
-
- ▷ Les ampoules doivent être propres et exemptes de toute trace de gras.

- ▷ Ne touchez jamais les ampoules avec les doigts. Utilisez toujours un chiffon ou un papier souple.
- ▷ Munissez-vous toujours d'ampoules de rechange. La législation de certains pays prévoit que l'on dispose toujours d'un coffret d'ampoules de rechange dans le véhicule.

Projecteurs

Remarques générales



Attention!

Risque de détérioration des projecteurs dû aux frottements ou à une augmentation de température.

- ▷ N'apposez aucun autocollant (p. ex. "jupes antigraivillonnage", films) dans la zone des projecteurs.

Remarque

De la condensation peut se former à l'intérieur des projecteurs selon la température et le degré d'humidité de l'air.

- ▷ Ne pas recouvrir l'interstice situé entre le projecteur et la carrosserie (par ex. "jupes antigraivillonnage" ou films) afin de garantir une ventilation correcte.

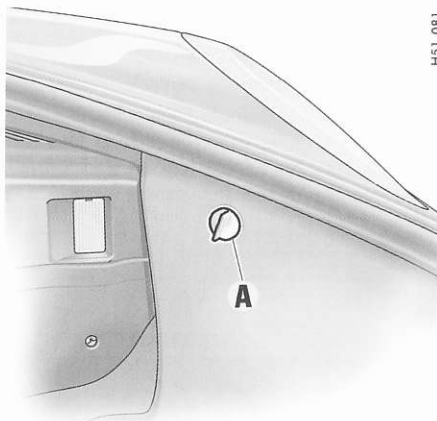

H51-081

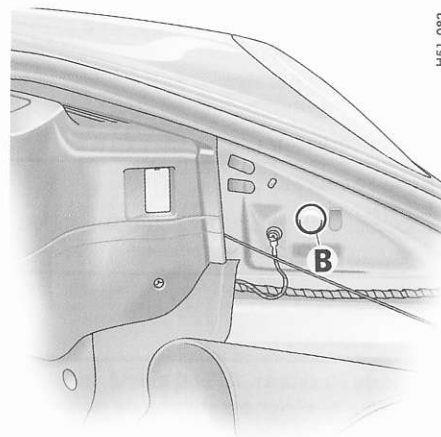

H51-082

Dépose du projecteur

1. Dévissez l'écrou plastique **A**. Détachez le tapis latéral.

2. Retirez l'obturateur en caoutchouc **B** de l'ouverture de déverrouillage.

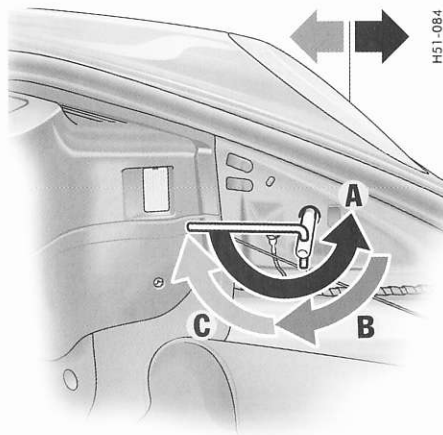

H51-084

Repose du projecteur

1. Introduisez le projecteur dans les glissières de guidage et engagez-le entièrement dans l'aile.
2. Poussez le projecteur vers l'arrière, en tournant simultanément la clé jusqu'à ce qu'elle se trouve à l'horizontale vers l'arrière **C**. Le verrouillage du projecteur doit être perceptible et audible.
3. Remplacez l'obturateur en caoutchouc de l'ouverture de déverrouillage et fixez le tapis. Contrôlez le fonctionnement de tous les feux.

3. Enfichez la clé (outillage de bord) dans l'axe de déverrouillage. La poignée de la clé doit être dirigée à l'horizontale vers l'arrière.
4. Tournez la clé de 180° environ **A**. Le phare se déverrouille et glisse légèrement vers l'avant.
5. Tournez la clé en arrière jusqu'à ce qu'elle se trouve à la verticale **B** et pointe vers le bas, laissez-la en place.
6. Le projecteur est maintenant déverrouillé et peut être extrait de l'aile en le tirant vers l'avant.

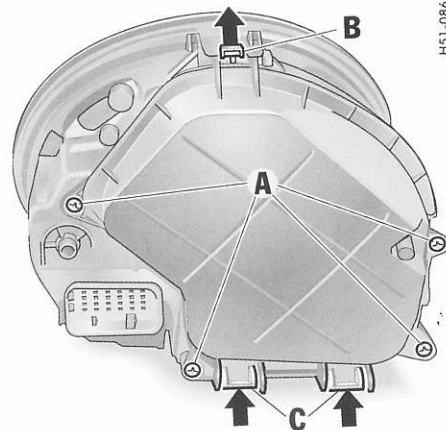

H51-086

Feu de croisement, de route et auxiliaire

Ouverture du couvercle du bloc optique

1. Retirez les quatre vis **A**.
2. Soulevez d'abord la languette de déverrouillage **B**, puis repoussez les deux languettes de déverrouillage **C** vers le haut et retirez le couvercle.

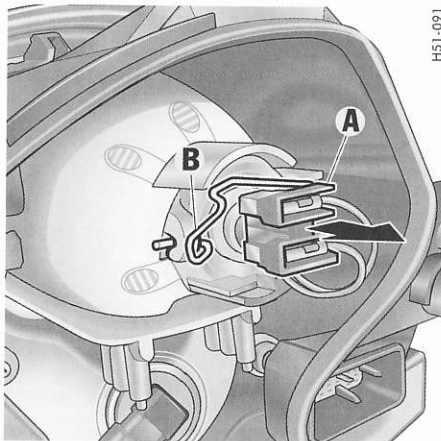

H51-091

Projecteurs halogène, remplacement de l'ampoule de feu de croisement

1. Débranchez le connecteur **A**.
2. Débranchez l'étrier de fixation **B**.
3. Remplacez l'ampoule défectueuse. Veillez au positionnement correct de l'ampoule.
4. Assemblage dans l'ordre inverse.

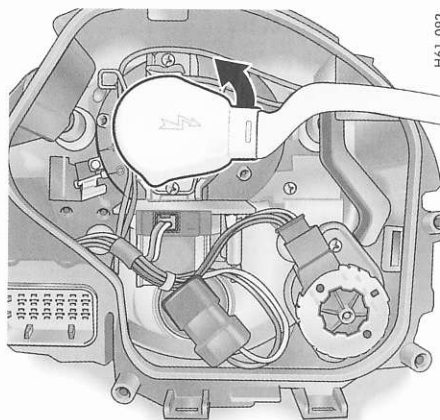

H61-092

Projecteurs bi-xénon, remplacement de l'ampoule de feu de croisement et de feu de route

1. Tournez le connecteur vers la gauche (culot à baïonnette) et retirez-le.

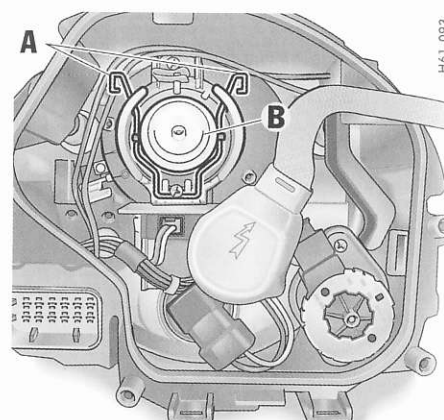

H61-093

2. Débranchez les deux étriers de fixation **A**.
3. Remplacez l'ampoule défectueuse **B**. Veillez au positionnement correct de l'ampoule.
4. Accrochez les deux étriers de fixation **A**, mettez le connecteur en place et tournez-le vers la droite jusqu'en butée.

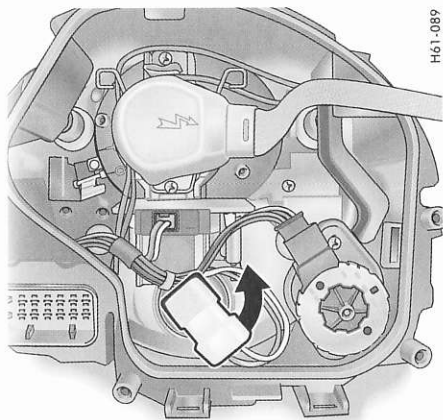

H61-089

Remplacement de l'ampoule de feu de route ou de feu auxiliaire (phares bi-xénon)

1. Tournez la douille de l'ampoule. Tournez vers la gauche pour le projecteur de gauche et vers la droite pour le projecteur de droite. Retirez la douille du bloc optique.

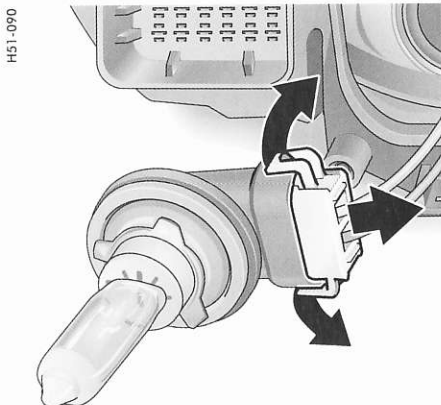

H51-090

2. Écartez les deux languettes de verrouillage du connecteur. Retirez le connecteur de la douille.
3. Remplacez l'ampoule défectueuse et sa douille.
4. Assemblage dans l'ordre inverse.

Fermeture du couvercle du bloc optique

1. Fermez le couvercle jusqu'à ce qu'il s'enclenche de manière perceptible.
2. Fixez le couvercle à l'aide des 4 vis.

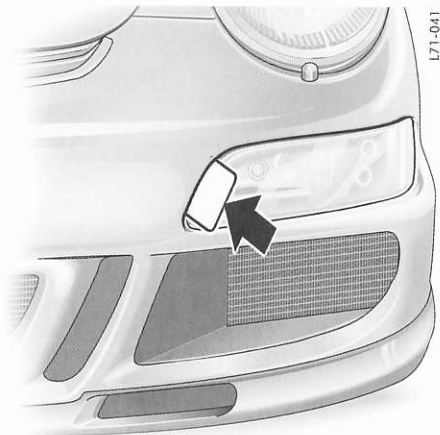

Remplacement de l'ampoule de feu de position, clignotant et antibrouillard

Dépose du projecteur auxiliaire

La carte de déverrouillage du projecteur auxiliaire se trouve dans les documents de bord du véhicule.

1. Introduisez la carte de déverrouillage de façon latérale au niveau du projecteur auxiliaire. Enfoncez la carte pour déverrouiller le projecteur auxiliaire. Déverrouillez éventuellement le deuxième cran en appuyant à nouveau sur la carte.

2. Retirez le projecteur auxiliaire.

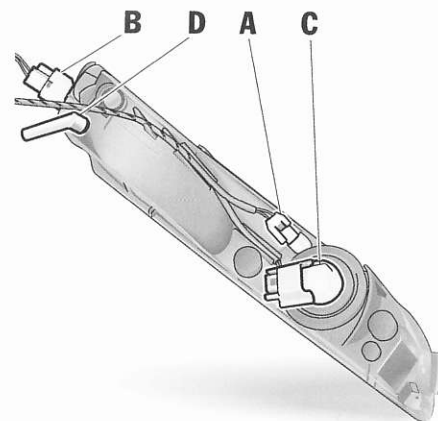

- A - Feux de position
- B - Clignotant
- C - Feux antibrouillard
- D - Flexible de mise à l'atmosphère

En retirant le projecteur auxiliaire, attention de ne pas perdre le flexible de mise à l'atmosphère **D**.

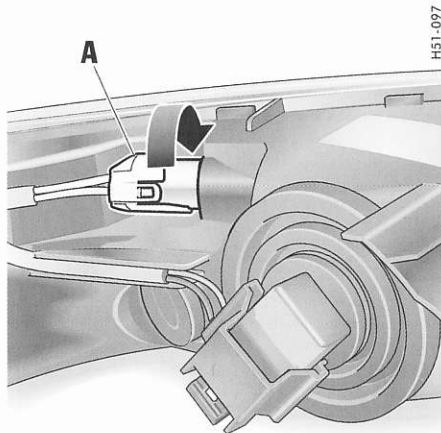

H51-097

Ampoule de feu de position A

1. Tournez la douille vers la gauche et retirez-la par l'arrière.
2. Otez et remplacez l'ampoule défectueuse.
3. Remettez la douille en place et tournez vers la droite.

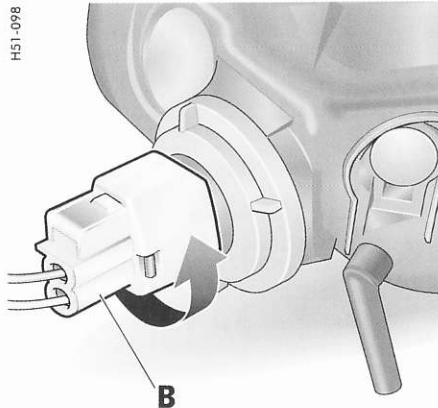

H51-098

Ampoule de clignotant B

1. Tournez la douille vers la gauche (culot à baïonnette) et retirez-la.
2. Tournez l'ampoule défectueuse vers la gauche (culot à baïonnette) et remplacez-la.
3. Remettez la douille en place et tournez vers la droite.

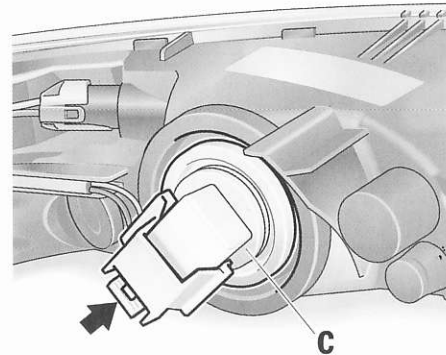

H51-099

Ampoule de phare antibrouillard C

1. Appuyez sur la languette de déverrouillage au niveau du connecteur et débranchez le connecteur.
2. Tournez l'ampoule défectueuse du feu antibrouillard gauche vers la gauche ou l'ampoule du feu antibrouillard droit vers la droite (culot à baïonnette) et remplacez-la.
3. Branchez le connecteur.

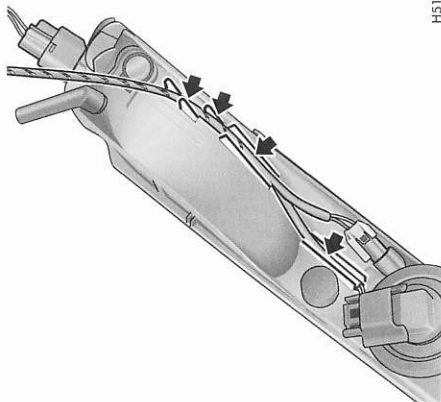

H51-100



L71-042



L71-039

Repose du projecteur auxiliaire

- ▷ Veillez à ce que les câbles soient placés correctement dans le guide (**flèches**).

Attention!

Risque de détérioration de la peinture en insérant le projecteur auxiliaire de travers dans le bouclier avant.

- ▷ Insérez le projecteur auxiliaire avec précaution dans les guides du bouclier avant.
- ▷ Vérifiez que le guide du bloc optique s'insère dans le guide **A** du bouclier.

- ▷ Enfoncez le projecteur auxiliaire au niveau du bouclier jusqu'à ce qu'il s'enclenche de manière perceptible.

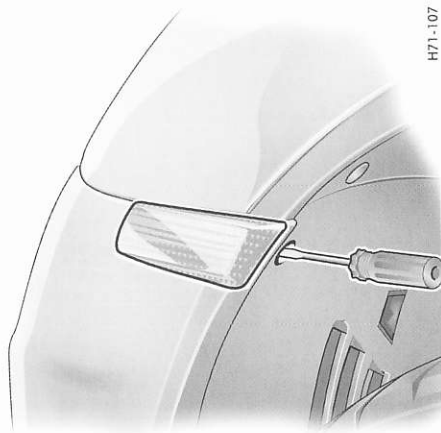

Remplacement de l'ampoule de clignotant latéral

1. Déclipsez à l'aide du tournevis le volet dans le passage de roue.
2. Insérez le tournevis parallèlement au feu de clignotant (dans le sens de la marche) dans l'ouverture du passage de roue. En faisant pression avec le tournevis, dégagez le ressort de fixation du boîtier de clignotant.

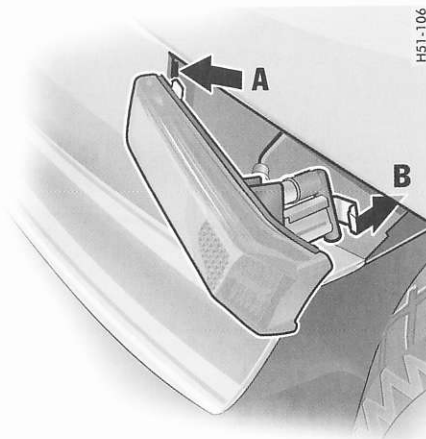

3. Retirez le clignotant et desserrez la douille de l'ampoule (culot à baïonnette).
4. Retirez l'ampoule de la douille et remplacez-la. Remettez la douille en place. Contrôlez le bon fonctionnement du feu.
5. Introduisez les ergots de maintien **A** du clignotant avant dans l'aile. Enfoncez le clignotant jusqu'à ce que le ressort de fixation **B** s'enclenche de manière perceptible.
6. Enclipez le volet dans le passage de roue.

H51-102

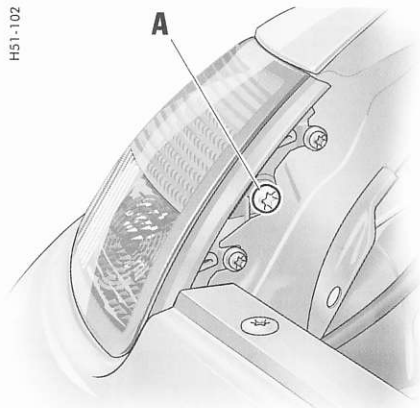

Feux arrière

Remplacement de l'ampoule

1. Ouvrez le capot moteur.
2. Dévissez complètement la vis de fixation **A**.
3. Retirez le feu arrière par l'arrière.

H51-103

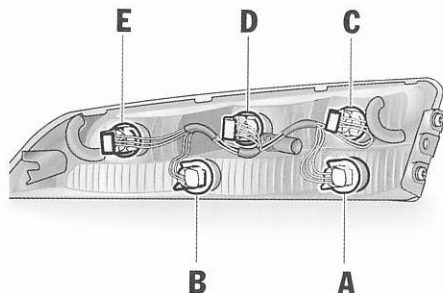

- A** - Feux de recul
- B** - Clignotant
- C** - Feu arrière / Feu stop
- D** - Feu arrière / catadioptré
- E** - Feu antibrouillard / Feu arrière

4. Tournez la douille de l'ampoule dans le bloc de feu arrière vers la gauche et retirez-la.
5. Tournez l'ampoule défectueuse vers la gauche (culot à baïonnette) et remplacez-la.
6. Remettez la douille en place et tournez vers la droite.

H51-104



7. Placez le feu arrière dans la partie latérale. Vérifiez que l'ergot de maintien s'insère correctement dans le guide de la partie latérale.
8. Serrez la vis de fixation **A** du feu arrière.
9. Contrôlez le bon fonctionnement du feu.

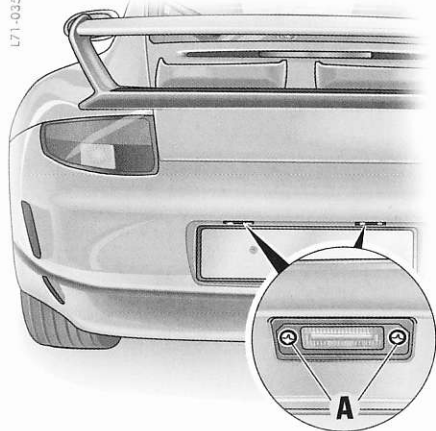

Éclairage de la plaque d'immatriculation

Remplacement de l'ampoule

1. Desserrez les deux vis **A** et retirez le verre.
2. Retirez l'ampoule défectueuse entre les ressorts de contact et remplacez-la.
3. Assemblage dans l'ordre inverse. Contrôlez le bon fonctionnement du feu.

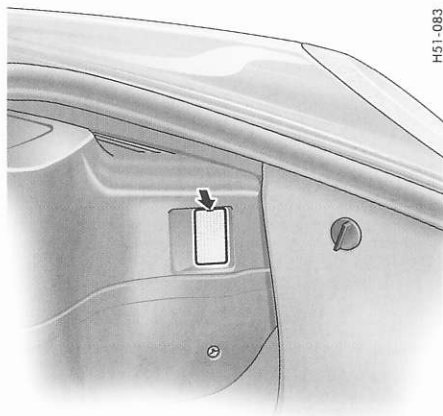

H51-083

Exemple : éclairage du coffre à bagages

Éclairage coffre à bagages / compartiment moteur / plancher

Remplacement de l'ampoule

1. En faisant pression avec un tournevis, retirez avec soin la lampe (**flèche**).
2. Retirez l'ampoule défectueuse entre les ressorts de contact et remplacez-la.
3. Réinsérez la lampe dans son emplacement, d'un côté puis de l'autre. Contrôlez le fonctionnement.



H51-079

Éclairage de sécurité des portières/accès

Remplacement de l'ampoule

1. En faisant pression avec un tournevis, retirez avec soin la lampe (**flèche**).
2. Retirez la douille du boîtier d'éclairage. Otez et remplacez l'ampoule défectueuse.
3. Réinsérez la douille et réinstallez la lampe.

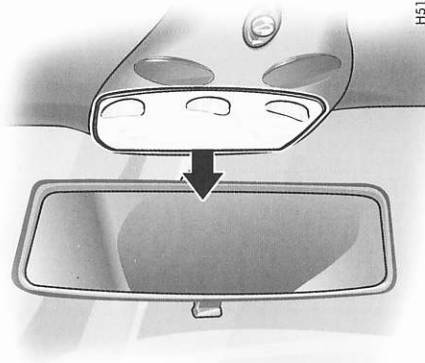

H51-105

Éclairage intérieur, spots de lecture

Remplacement de l'ampoule

1. Retirez avec précaution le bloc d'éclairage hors de la découpe dans l'habillage (**flèche**).

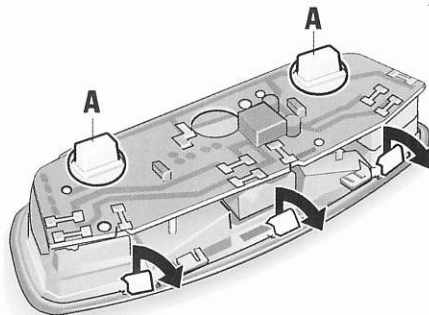

H51-120

Troisièmes feux stop

Les diodes lumineuses des troisièmes feux stop ne peuvent pas être remplacées individuellement.

Faites remplacer un troisième feu stop défectueux dans un atelier spécialisé. Nous vous recommandons de faire exécuter ces opérations par un concessionnaire Porsche, car celui-ci dispose du personnel d'atelier formé tout spécialement ainsi que des pièces détachées et outils nécessaires.

2. **Spot de lecture:** tournez la douille **A** de l'ampoule défectueuse vers la gauche et retirez-la. Retirez et remplacez l'ampoule.
Plafonnier: déclipsez avec précaution le verre côté interrupteur (**flèches**) et retirez-le. Retirez l'ampoule défectueuse entre les ressorts de contact et remplacez-la. Enclipez le verre d'éclairage.
3. Reposez le bloc d'éclairage dans la découpe d'habillage, en commençant par la partie arrière. Emboîtez la partie avant du bloc d'éclairage en poussant vers le haut, jusqu'à l'enclencher. Contrôlez le bon fonctionnement du feu.

Modification du réglage des projecteurs vers la gauche ou vers la droite

Rappel

Si vous vous rendez avec votre véhicule dans un pays où la conduite a lieu sur la voie opposée, il faudra modifier le réglage des projecteurs au moment de passer la frontière. Les feux de croisement éclairent alors de façon symétrique. Ils ne risquent donc plus d'éblouir les usagers venant en sens inverse.

N'oubliez pas au retour de remettre les phares en position "O".

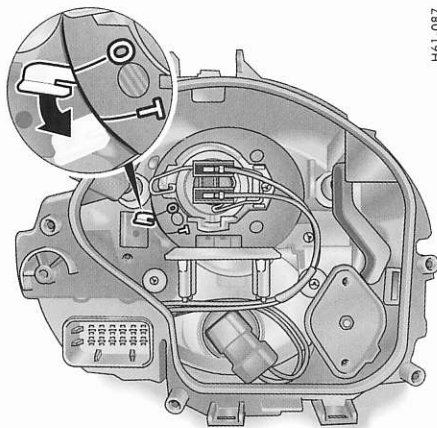

Projecteurs halogène

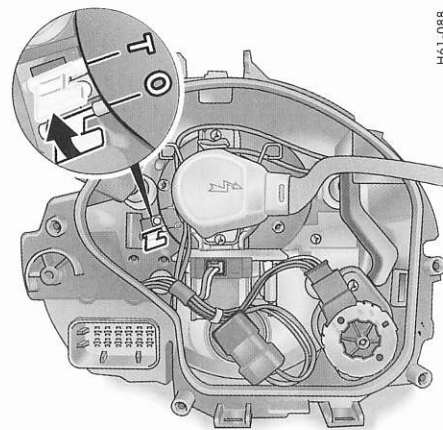

Projecteurs bi-xénon

Modification du réglage des projecteurs

1. Démontez le projecteur et ouvrez le bloc optique.
 - ▷ Respectez les instructions du chapitre «DÉPOSE DU PROJECTEUR» à la page 216.
2. Placez le levier en position "T".
3. Fermez le bloc optique et reposez le projecteur.

4. Reproduisez la modification du réglage pour l'autre projecteur.

Réglage des projecteurs

Procédure

Le réglage des projecteurs ne peut se faire que dans un atelier spécialisé, à l'aide de l'appareil de réglage approprié. Il s'effectue avec le véhicule en ordre de marche, réservoir de carburant rempli.

- ▷ Contrôlez et réglez le cas échéant la pression de gonflage des pneumatiques.
- ▷ Respectez les instructions du chapitre «CARACTÉRISTIQUES TECHNIQUES» à la page 236.
- ▷ Demandez à une personne de prendre place sur le siège conducteur ou chargez le siège avec un poids de 75 kg. Une fois chargé, le véhicule doit parcourir quelques mètres pour que la suspension puisse se stabiliser.

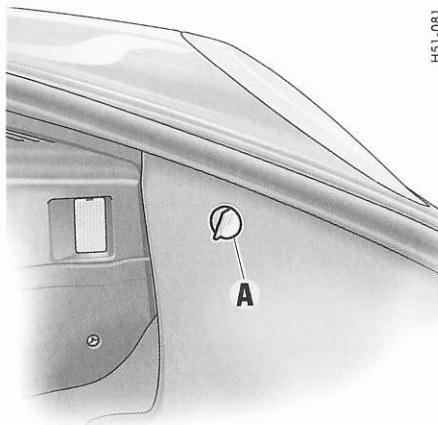

Vis de réglage

1. Dévissez l'écrou plastique **A** et dégagez le tapis latéral dans le coffre à bagages.

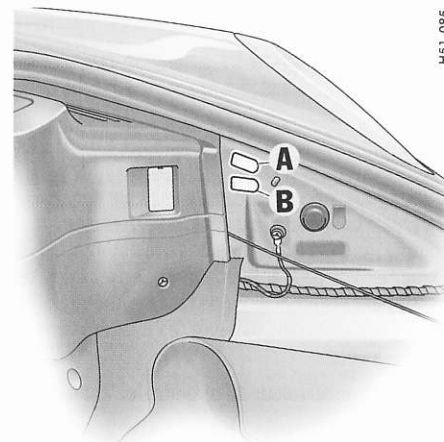

A+B - Réglage latéral

B - Réglage en hauteur

1. Soulevez le cache de la vis de réglage correspondante.
2. Tournez vers la droite ou vers la gauche la vis à six pans creux. Le réglage des projecteurs est ainsi modifié.

Remorquage

Remarques générales



Avertissement!

Risque d'accident. Les systèmes d'assistance ne fonctionnent pas quand le moteur ne tourne pas sur un véhicule remorqué. Il vous faut donc appliquer des efforts plus importants pour freiner et pour manœuvrer le véhicule. Dans ce cas, l'ABS et le TC ne sont également pas opérationnels.

- ▷ Remorquez le véhicule avec la plus grande prudence.
- ▷ Mettez le contact, afin que les clignotants et les feux stop fonctionnent et que l'antivol de direction ne puisse pas se bloquer.
- ▷ Pendant le trajet, le câble de remorquage doit toujours être bien tendu. Evitez les saccades ou secousses.
- ▷ Observez toujours les directives réglementant le remorquage sur route ou plate-forme.



Attention!

Risque de détérioration lors du remorquage du véhicule en raison de la garde au sol réduite.

- ▷ Tenez compte de la garde au sol réduite lors du dégagement et du remorquage par un véhicule de dépannage.

Démarrage par remorquage

Lorsque la batterie est défaillante ou complètement déchargée, le moteur ne peut être lancé qu'en remplaçant la batterie ou en utilisant des câbles auxiliaires.

- ▷ Respectez les instructions du chapitre «ASSISTANCE AU DÉMARRAGE» à la page 212.

Les véhicules équipés d'un catalyseur ne doivent être démarrés par remorquage que lorsque le moteur est froid. Lorsque le moteur est chaud, du carburant non brûlé peut engendrer une détérioration du catalyseur.

Remorquage

Remorquage avec essieu avant levé et **uniquement avec contact coupé.**



L71-038

Montage de l'œillet de remorquage

L'œillet de remorquage **A** se trouve dans la boîte à outils placée dans le coffre.

1. Appuyez sur le cache plastique correspondant dans la bordure inférieure du pare-chocs jusqu'à ce qu'il se décroche.
2. Retirez le cache du pare-chocs et laissez-le pendre au bout du fil de sécurité.
3. Vissez l'œillet de remorquage à fond.

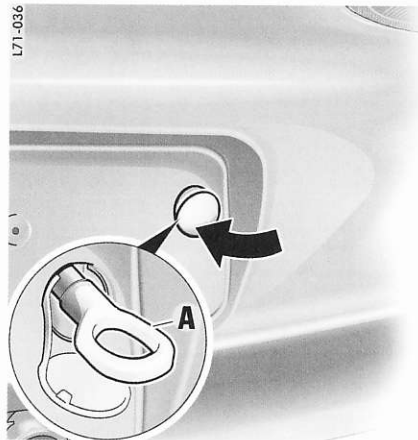

Démontage de l'œillet de remorquage

1. Dévissez l'œillet de remorquage **A**.
2. Introduisez le cache plastique dans la bordure inférieure de la découpe.
3. Rabattez le cache et enfoncez-le dans la bordure supérieure.

Identification du véhicule, caractéristiques techniques

Identification du véhicule	234
Caractéristiques techniques	236

Identification du véhicule

Commandes de pièces de rechange

- ▷ Pour toute commande de pièces de rechange et pour toute demande de renseignements, nous vous prions de toujours mentionner le numéro d'identification du véhicule.

Plaque d'identification du véhicule

La plaque d'identification du véhicule est collée dans la brochure "Garantie et Entretien". Sur cette plaque figurent toutes les données importantes de votre véhicule.

Remarque

Cette plaque ne pourra pas être remplacée en cas de perte ou de détérioration.

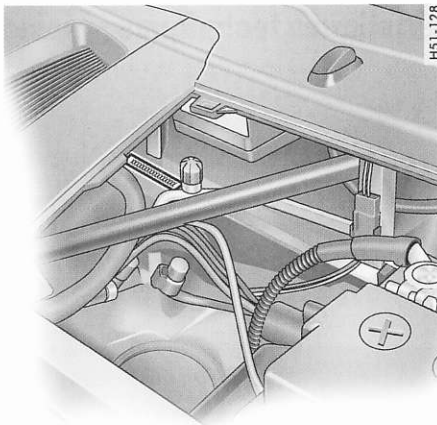

Numéro d'identification du véhicule

Position

Le numéro d'identification du véhicule se trouve dans le coffre à bagages, sous le cache de batterie et derrière le pare-brise, en bas à gauche.

Dépose du cache de batterie

- ▷ Respectez les instructions du chapitre «DÉPOSE DE LA BATTERIE» à la page 209.

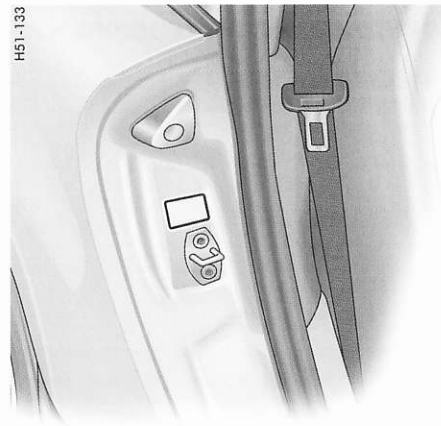

Plaque signalétique

La plaque signalétique se trouve dans la feuillure de la portière droite.



H51-132

Plaque d'indication des pressions des pneumatiques/de référence de peinture

La plaque est collée dans la feuillure de la portière gauche.

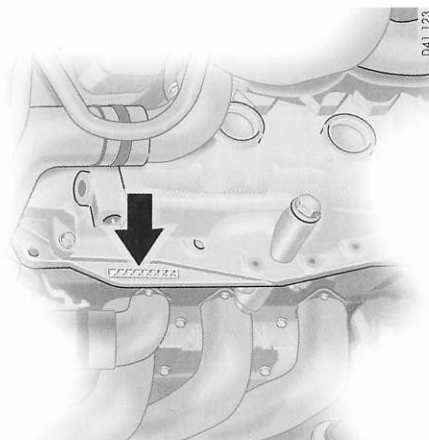

D41-123

Numéro du moteur

Le numéro du moteur est frappé sur la face inférieure du carter de vilebrequin.

Caractéristiques techniques

Caractéristiques moteur

Type de moteur	M 97/76
Conception	moteur 6 cyl. opposés à plat, refroidi par liquide
Nombre de cylindres	6
Alésage	100 mm
Course	76,4 mm
Cylindrée	3600 cm ³
Puissance selon CE	305 kW (415 ch)
au régime de	7600 1/min
Couple selon CE	405 Nm
au régime de	5500 1/min
Consommation d'huile moteur	jusqu'à 1,5 l/1000 km
Régime maximal admissible	8400 1/min
Gestion moteur	distribution statique à haute tension, injection séquentielle, régulation anti-cliquetis sélective par cylindre, régulation stoechiométrique par sonde Lambda, système de diagnostic, 4 arbres à cames en tête, Porsche VarioCam, rattrapage hydraulique du jeu des soupapes

Consommation de carburant et émission de gaz d'échappement

déterminée selon la dernière norme 80/1268/CEE en vigueur

Type de moteur	Cycle urbain	Cycle extra-urbain	Total	Total CO ₂
M 97/76	19,8 l/100 km	8,9 l/100 km	12,8 l/100 km	307 g/km

Boîte de vitesses

Démultiplication

1er rapport	3,82
2ème rapport	2,26
3ème rapport	1,64
4ème rapport	1,29
5ème rapport	1,06
6ème rapport	0,92
Marche arrière	2,86
Rapport de pont	3,44

Pneumatiques, jantes, voies

		Pneumatiques	Jante	Déport	Voie
Pneumatiques été	avant	235/35 ZR 19 (87Y)	8,5 J x 19 H2	53 mm	1497 mm
911 GT3	arrière	305/30 ZR 19 (102Y) XL	12 J x 19 H2	68 mm	1524 mm
911 GT3 RS	arrière	305/30 ZR 19 (102Y) XL	12 J x 19 H2	51 mm	1558 mm
Pneumatiques hiver	avant	235/35 R 19 87V M+S	8 J x 19 H2	57 mm	1489 mm
911 GT3	arrière	295/30 R 19 100V XL M+S ¹⁾	11 J x 19 H2	67 mm	1526 mm
911 GT3 RS	arrière	295/30 R 19 100V XL M+S ¹⁾	11 J x 19 H2	51 mm	1558 mm

L'indice de charge (par ex. "87") et la lettre code (par ex. "Y") pour la vitesse maximale constituent des exigences minimales. Lors du remplacement de pneumatiques ou du montage de pneumatiques différents:

▷ Respectez les instructions du chapitre «JANTES ET PNEUMATIQUES» à la page 191.

Dimensions pneumatiques/jantes

L'homologation de dimensions de pneumatiques ou de jantes implique de nombreux tests. Votre concessionnaire Porsche sera heureux de vous informer sur l'état actuel des homologations. L'utilisation de pneumatiques et/ou de jantes dont les dimensions ne sont pas agréées par Porsche peut diminuer dangereusement la stabilité routière du véhicule.

Chaînes à neige

L'espace libre pour le montage de chaînes n'est garanti qu'avec les combinaisons pneu/jante marquées par ¹⁾ et **sans élargisseurs de voie**. Montage autorisé uniquement sur les roues arrière; vitesse maximale 50 km/h. N'utilisez que des chaînes spéciales à maillons fins et à croisillons homologuées par Porsche.

Pression de gonflage, pneumatiques froids

Pneumatiques été	avant	2,0 bars (29 psi)
	arrière	2,3 bars (33 psi)

Pneumatiques hiver	avant	2,3 bars (33 psi)
	arrière	2,7 bars (39 psi)

Ces pressions de gonflage s'appliquent uniquement aux marques et aux types de pneumatiques agréés par Porsche.

- ▷ Respectez les instructions du chapitre «JANTES ET PNEUMATIQUES» à la page 191.
- ▷ Respectez les instructions du chapitre «RDK – SYSTÈME DE CONTRÔLE DE LA PRESSION DES PNEUS» à la page 103.

Contenances

Utilisez exclusivement des liquides et carburants préconisés par Porsche. Votre concessionnaire Porsche vous conseillera volontiers. La conception de votre Porsche est telle qu'aucun additif ne doit être mélangé aux huiles et carburants utilisés.

Moteur	Quantité d'huile à vidanger sans filtre env. 8,75 litres Quantité d'huile à vidanger avec filtre env. 9,0 litres ▷ Respectez les instructions du chapitre «HUILES MOTEUR» à la page 169.
Liquide de refroidissement	env. 30 litres
Boîte mécanique et différentiel	env. 3,3 litres d'huile de boîte SAE 75W-90, Mobilube PTX
Contenance du réservoir de carburant	Véhicules à direction à gauche: env. 90 litres, dont env. 10 litres de réserve Véhicules à direction à droite: env. 67 litres, dont env. 10 litres de réserve
Qualité de carburant	Le moteur a été conçu pour être alimenté avec du supercarburant sans plomb d'un indice d'octane de RON 98/MON 88 et offre, dans ces conditions, des performances et une consommation optimales. En cas d'utilisation de supercarburants sans plomb d'un indice d'octane de RON 95/MON 85 minimum , le calage de l'allumage est automatiquement corrigé par la régulation anticliquetis du moteur.
Direction assistée	env. 1,27 litre de fluide hydraulique Pentosin CHF 11 S ou Pentosin CHF 202
Liquide de frein	env. 0,63 litre, utilisez uniquement du liquide de frein d'origine Porsche ou un liquide de qualité équivalente.
Lave-glace	env. 2,5 litres sans lave-projecteurs env. 6 litres avec lave-projecteurs

Poids

	911 GT3	911 GT3 RS
Poids à vide (selon l'équipement)		
selon DIN 70020	1395 kg à 1460 kg	1375 kg à 1420 kg
selon 70/156/CEE ¹⁾	1470 kg à 1535 kg	1450 kg à 1495 kg
Poids total autorisé en charge	1680 kg	1680 kg
Charge autorisée sur l'essieu avant ²⁾	650 kg	650 kg
Charge autorisée sur l'essieu arrière ²⁾	1055 kg	1055 kg
Charge autorisée sur système de portage ³⁾	75 kg	75 kg

¹⁾ Poids à vide comprenant 75 kg, conducteur et part de bagages.

²⁾ Le poids total autorisé en charge ne doit en aucun cas être dépassé. Attention: le montage d'équipements supplémentaires provoque la diminution de la charge utile.

³⁾ Pour votre véhicule, veuillez n'utiliser que des systèmes de portage issus de la gamme Porsche Tequipment ou des systèmes de portage contrôlés et agréés par Porsche.

Performances

	911 GT3	911 GT3 RS
Vitesse maximale	310 km/h	310 km/h
Accélération 0 - 100 km/h	4,3 secondes	4,2 secondes

Performances mesurées avec le véhicule à vide selon la norme DIN et demi-charge sans équipement supplémentaire affectant les performances

Dimensions

	911 GT3	911 GT3 RS
Longueur	4445 mm	4460 mm
Largeur sans les rétroviseurs extérieurs	1808 mm	1852 mm
Hauteur	1280 mm	1280 mm
Empattement	2355 mm	2360 mm
Garde au sol avec poids total autorisé en charge	93 mm	93 mm
Diamètre de braquage	10,9 m	10,9 m

Réglage du châssis

	Voie publique	Circuit
Parallélisme essieu avant global	+6' ±2'	+0' ±2'
Parallélisme essieu arrière par roue	+13' ±2'	+16' ±2'
Carrossage essieu avant	-1°20' ±5'	-2° ±5'
Carrossage essieu arrière	-1°40' ±5'	-2°30' ±5'

Les barres antiroulis peuvent être adaptées séparément sur l'essieu avant et l'essieu arrière. Nous recommandons le réglage de série même si vous conduisez sur circuit.

En conditions de circulation sur route, le réglage du châssis doit correspondre au réglage de série.

Diagramme moteur à pleine charge

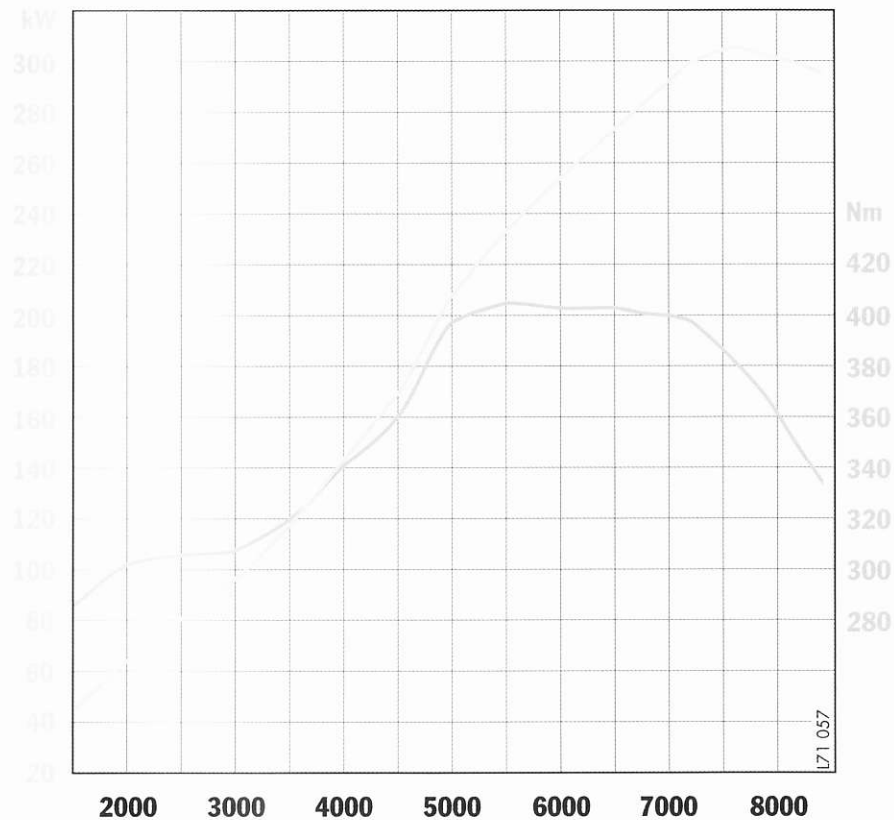

L71 057



Diagramme d'accélération (Les valeurs sont communiquées pour un poids à vide selon la norme DIN et avec demi-charge, sans équipement supplémentaire.)

Index alphabétique

A

Abaissement automatique des glaces	30
ABS (système antiblocage)	57
Voyant de contrôle	57
Affichage de la température extérieure	80
Affichage de passage au rapport supérieur	77
Alcantara	187
Allume-cigares	145
Ampoules	
Récapitulatif	214
Remplacement	215
Antenne	153
Appareils de nettoyage à haute pression	182, 184
Assistance au démarrage	212
Assistance en cas de panne	190
Autonomie restante	118
Autonomie restante	87
Avant le démarrage	16
Avertisseur sonore	27

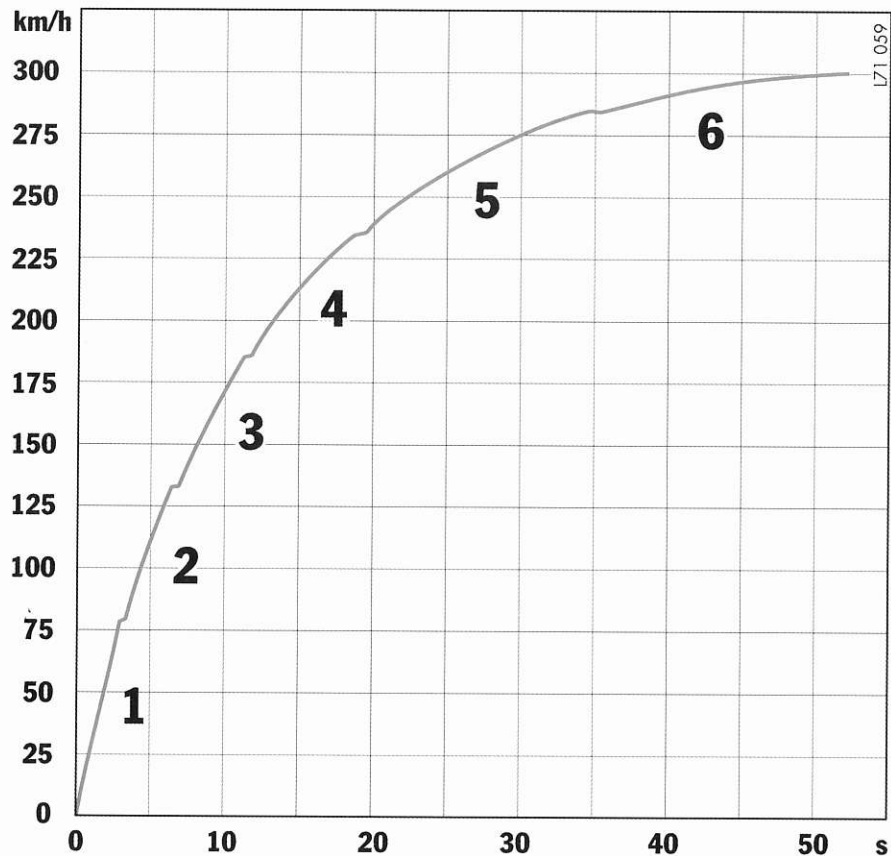
B

Banc d'essai, mesures	56, 60, 166
Batterie	207
Charge	207
Contrôle de charge	82
Mise en route du véhicule	209
Voyant de contrôle	82
Boîte à gants	146
Boîte de vitesses	158
Buses centrales	135, 138

Buses d'air	134, 136
Buses d'air centrales	140
Buses d'air latérales	140
Buses de lave-glace	128
Buses latérales	135, 138

C

Capot arrière	148
Capot avant	148
Capots	148
Déverrouillage d'urgence	206
Capteur de pluie	128
Capteur lumineux pour l'éclairage des instru- ments	74
Caractéristiques techniques	236
Carburant	3, 175, 241
Affichage de niveau, voyant de contrôle	79
Consommation	237
Réservoir	175
Catalyseur	174
Ceintures	187
Ceintures de sécurité	43, 187
Prétensionneurs	43
Réglage en hauteur	45
Voyant de contrôle	43
Ceintures de sécurité six points	10
Cendrier	144
Chaînes à neige	195, 239
Chauffage	134
CHRONO Chronomètre	96
Chronomètre	96
Clés	19
Clés de substitution	19
Clignotants	
Commutateur	127
Voyant de contrôle	77
Clignotants latéraux	223
Climatisation automatique	136
Coffre à bagages	148
Déverrouillage d'urgence	206
Éclairage	226
Combiné d'instruments	70, 119
Commande	63
Commande de secours	
Clé de contact	67
Toit ouvrant	161
Verrouillage centralisé	23
Commutateur d'essuie-glace/lave-glacé	128
Compact Disc	
Rangement	147
Compartment moteur	
Capot	148
Éclairage	226
Nettoyage, protection	184
Ventilateur	69, 78
Compresseur de climatisation	136, 137
Compte-tours	77
Compteur de vitesse	76
avec affichage analogique	76

avec affichage numérique	76
Compteur kilométrique	75
Compteur kilométrique journalier	75
Conduite	
Circuit	9
Conduite sur circuit	9
Consommables	241
Consommation moyenne	87, 118
Contacteur d'allumage	65
Actionnement de secours	67
Contenances, récapitulatif	241
Contrôle de charge	82
Voyant de contrôle	82
Contrôle du fluide hydraulique	178
Couple de serrage des vis de roue	202
Coupure des récepteurs électriques	205
Cric	200
Cuir	187

D

Dégivrage	136
Dégivrage de lunette arrière	33, 141
Dégivrage des vitres	134
Dégivrage, vitres	134, 137
Démarrage	66
Démarrage du moteur	68
Démarrage et arrêt	68
Désactivation de l'airbag passager	46
Désactivation et activation de l'airbag passager	48
Déverrouillage d'urgence	
Capots	206

Coffre à bagages	206
Trappe du réservoir	175
Diagramme	245
Diagramme d'accélération	246
Diagramme moteur	245
Dimensions	243
Direction assistée	178, 241
Documentation de bord	2
Dossier	
Déverrouillage	37, 39
Réglage	39
Durée d'éclairage	126

E

Eclairage	
Appel de phares	77
Commutateur	126
Eclairage d'orientation	62
Eclairage de la plaque d'immatriculation	126
Éclairage de la plaque d'immatriculation	225
Éclairage de plancher	226
Éclairage intérieur	62
Elargisseurs de voie	195, 202
Embrayage	158
Entretien	166, 182
Environnement	4
Épuration	174
Essuie-glace	128
Remplacement	180
Essuie-glace avant	128
Etats de verrouillage	22
Extincteur	155

F

Feu stop	228
Feux antibrouillard	126
Feux de croisement	126
Feux de détresse	23, 27, 133
Feux de position	126
Feux de route	
Commutateur	126
Voyant de contrôle	77
Feux de stationnement	127
Filtre à air	179
Filtre antipoussières	179
Filtre combiné	179
Filtres	179
Fonction Home	126
Frein de stationnement	54
Voyant de contrôle	54
Freins	54, 55, 57, 172
Banc d'essai	56, 60
Garnitures	17
Liquide	172, 241
Plaquettes	56
Voyant de contrôle des plaquettes	56
Voyant de contrôle du liquide	172
Voyant de contrôle répartition de la puissance de freinage	173
Voyants de contrôle	84
Fusibles	205

G

Galerie de toit	164, 242
Garde au sol	8, 243

Gaz d'échappement	174	Info Messages d'avertissement	92	Mesure de puissance	166
Contrôle	5, 85	Installation de lavage	183	Microphone mains libres	152
Épuration	85	Installation électrique	204	Miroir de courtoisie	42
Voyant de contrôle	85	Instruments	63	Mode sport	61
Gong	89, 126	Éclairage	126	Modifications techniques	6
H		Éclairage	74	Moquette	187
Heure	80, 117	Interrupteur d'arrêt d'urgence	10	Moteur	241
Hiver		J		Affichage de la pression d'huile	81
Assistance au démarrage	212	Jantes	183, 186, 239	Affichage du niveau d'huile	113
Batterie	208	Inscription	195	Ajout d'huile	171
Chaînes à neige	195, 239	Jantes en alliage léger	186	Arrêt	68
Huile moteur	169	Inscription	196	Caractéristiques	236
Joints	186	Joints, Entretien	186	Consommation d'huile	17, 236
Liquide de refroidissement	167	K		Contrôle du niveau d'huile	113
Liquide lave-glace	177	Kit anticrevaion	198	Démarrage	68
Pneumatiques	194, 239	L		Huiles	169, 241
Serrures	183	Lavage du véhicule	182	Numéro	235
Huile	241	Lave-glace, essuie-glace	128	Température de l'huile	72
Consommation	17	Lève-vitre	29	N	
Huile moteur	72, 169	Limite de vitesse	89	Navigation	154
Affichage de la pression	81	Liquide de refroidissement	78, 167, 241	Navigation DVD	150
Affichage du niveau	113	Affichage de la température, voyant de		O	
Compléter le niveau	171	contrôle	78	Ordinateur de bord	86
Consommation	236	Liquide lave-glace	241	Réglage de base	115
Contrôle du niveau	113	Message d'avertissement	177	Versions linguistiques	117
Température	72	M		Outillage de bord	150, 190
I		Manuel Technique	2	P	
Immobilisation	188	Messages d'avertissement	92, 119	Pack Sport Chrono Plus	
Indicateur d'entretien	124			CHRONO Chronomètre	96
Indicateur de direction	77, 127				

Pare-soleil	42	Porte-gobelet	142	Régulation de stabilité (TC)	58
Passage des rapports	158	Portières	25	Relais	204
Patère	146	Éclairage de sécurité	227	Remarques concernant	
Pédale de frein	55, 57	Poignées	25	Assistance en cas de panne	190
Peinture		Serrures	183	Entretien du véhicule	182
Données	235	Vitres	25, 29	Maintenance	166
Entretien	184	Possibilités de rangement	146	Remorquage	178, 231
Pendulette	80, 117	Pression de gonflage, pneumatiques	240	Répartition de l'air	134, 136, 138
Performances	243	Pression des pneumatiques		Réserve	
Période de rodage	17	Plaque	235	Clés	19
Pièces plastiques, Entretien	186	Prises électriques	204	Réservoir	176
Pile		Produit anticrevaison	198	Rétroviseur intérieur	31, 32
Télécommande	211	Projecteurs	186, 216, 230	Réglage anti-éblouissement	32
Plaque d'identification	234	Lave-projecteurs	128, 177, 241	Rétroviseurs	31
Plaque signalétique	234	Réglage	229	Réglage anti-éblouissement	32
Pneumatiques	239	Protection antivol	26	Rétroviseurs extérieurs	31, 32
Crevaision	198	Protection du soubassement	174, 185	Dégivrage	33, 141
Dimension	3	R		Réglage anti-éblouissement	32
Inscription	195	Raclettes d'essuie-glace		Rodage	17
Pression de gonflage	104, 240	Remplacement	180	Roue	
Produit anticrevaison	198	Raclettes d'essuie-glaces	185	Changement	197, 201
Sculptures	192	Radio	154	Vis	197
Pneumatiques et leur utilisation	191	Radiotéléphone	152	Vis antivol	19
Pneumatiques été	240	Recyclage	4	Vis de roue antivol	197
Pneumatiques hiver	240	Régimes moteur maximum	17, 158, 236	Roues	192
Pneumatiques sport	7	Réglage anti-éblouissement	32	S	
Poids	242	Réglage de la soufflante	134	Séquence d'essuie-glace	128
Pont élévateur	200	Réglage de la soufflante de la ventilation	136, 137	Siège	
Porsche Active Suspension Management		Réglage de la température	134, 136	Chauffage	40
(PASM)	61	Réglage de la vitesse	134	Position	35
Porsche Ceramic Composite Brake (PCCB)	8	Régulateur de vitesse	73, 131	Siège sport	36
Porsche Communication Management (PCM)	154				

Sièges	35	Traction Control (TC)	58
Sorties d'échappement	185	Voyant multifonctions	60
Spot de lecture	62, 228	Triangle de présignalisation	190
Surveillance de l'habitacle	27	Trousse de secours	190
Système antiblocage (ABS)	57	V	
Système antidémarrage	19	Véhicule	
Système d'alarme	27	Données	234
Système de contrôle de la pression des pneus		Entretien	182
(RDK)	103	Immobilisation	188, 208
Système de portage	164, 242	Levage	200
Système de refroidissement	78	Mise en route	209
Système de retenue pour enfants	46	Numéro d'identification	234
Désactivation de l'airbag passager	48	Ventilateurs de radiateur	69, 78, 167
Système Isofix	49	Ventilation	134, 137
Systèmes airbag	51	Verrouillage automatique des portières	22, 24
Désactivation de l'airbag passager	48	Verrouillage centralisé	22, 204
Voyant de contrôle	51	Vide-poches de portière	26
T		Viscosité	169
Tapis	187	Vitesse moyenne	87, 118
Télécommande	20	Vitres	29, 185
Téléphone	152	Buses de lave-glace	128, 177
Informations	93	Lave-glace	128, 177, 241
Température	72	Voie	239
Temporisateur d'essuie-glace	128	Volant	
Tempostat	73, 131, 134	Antivol	65
Voyant de contrôle	73	Réglage	41
Toit ouvrant	160	Voyant de contrôle capots coffre / moteur	148
Toit ouvrant/coulissant	160	Voyant de contrôle central	83
Touche AUTO climatisation	136	Voyants de contrôle	70
Touche de circulation d'air	134, 135, 137		

